

La revue francophone indépendante pour les utilisateurs d'Apple

Pom's

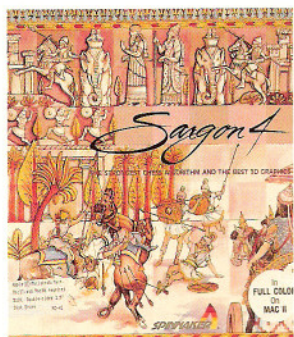

**Gestion
Personnelle
Sur Apple II
et Macintosh :**

**HyperCard
et TimeOut**

M 2366 - 41 - 45,00 F



3792366045005 00410

Pom's 41 : HyperComptes

Hyper-Comptes

Pom's 41
HyperCard
Cahier n° 3





CHESSMASTER 2100

LE MAÎTRE

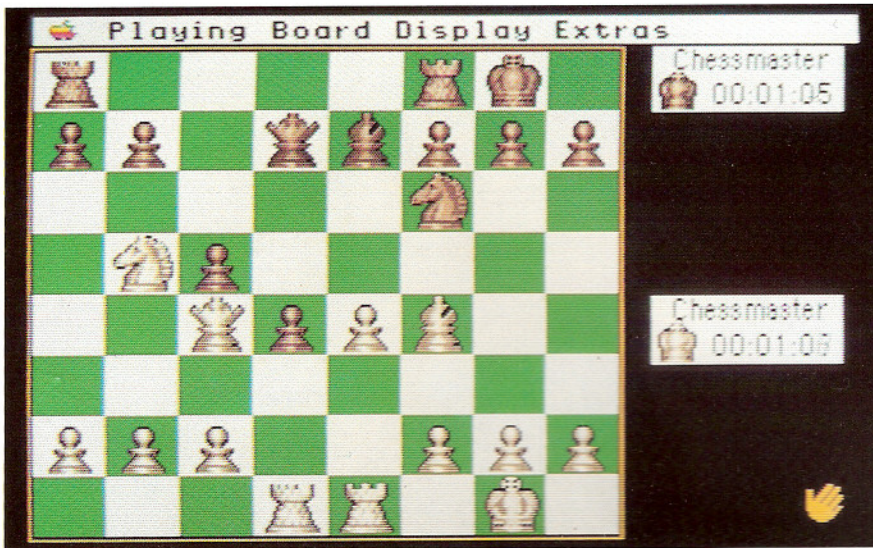

POM'S VOUS PROPOSE
AUJOURD'HUI SUR GS UNE
EXTRAORDINAIRE VERSION
DU MAITRE DES JEUX,
CAPABLE DE
PERFORMANCES
D'EXCEPTION.

NIVEAUX DE JEU

LE SOMMET DE LA REFLEXION INFORMATIQUE : CHESSMASTER
2000 + L'EQUIVALENT DE 10 ANNEES DE RECHERCHE
BIBLIOTHEQUE D'OUVERTURES CONSIDERABLE (PLUS DE 150000
COUPS)
NOMBRE ILLIMITE DE NIVEAUX DE JEU, DE DEBUTANT A GRAND
MAITRE
POUR CHAQUE NIVEAU, OPTION 'JEU SIMPLIFIE'
EN MODE APPRENTISSAGE, CHESSMASTER 2100 INDIQUE LES
COUPS ET LES PRISES POSSIBLES

TEMPS DE REFLEXION

CHOIX DU TEMPS DE REFLEXION PAR COUP, PAR PARTIE,
EGALEMENT EN COUPS PAR MINUTE ET TEMPS STANDARDS
DES TOURNOIS
OPTION TEMPS EGAL, OPTION 'BLITZ'

DES AIDES

CHESSMASTER 2100 PEUT SUGGERER UN COUP, REVENIR EN
ARRIERE ET REJOUER LES COUPS
POSSIBILITE DE CHANGER DE COTE A TOUS MOMENTS

AFFICHAGE

UTILISATION DES RESSOURCES DU GS : SUPER HAUTE
RESOLUTION, MENUS DEROULANTS, SOURIS...
PENDULES TEMPS REEL A L'ECRAN
AFFICHAGE DE L'ECHIQUEUR EN 2D OU 3D
POSSIBILITE DE DESSINER SOI-MEME LES PIECES, DE TOURNER
L'ECHIQUEUR PAR QUART DE TOUR, DE JOUER 'A L'AVEUGLE'
AFFICHAGE POSSIBLE DE VOS COMMENTAIRES SUR LES COUPS,
DES PIECES DEJA PRISES, DE LA REFLEXION DE
CHESSMASTER

POUR PROGRESSER

AFFICHAGE POSSIBLE DE LA REFLEXION DE CHESSMASTER
POSSIBILITE D'ANALYSE DES PARTIES
110 PARTIES DE MAITRES ENREGISTREES AVEC COMMENTAIRES

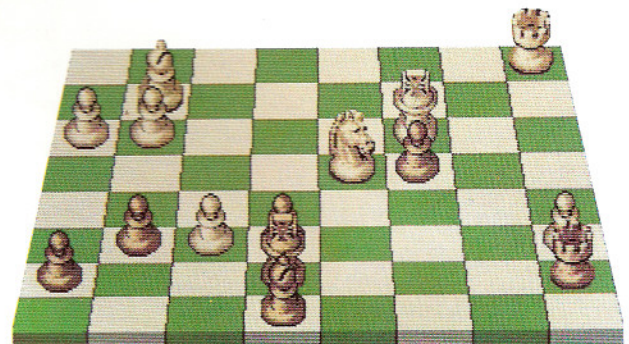
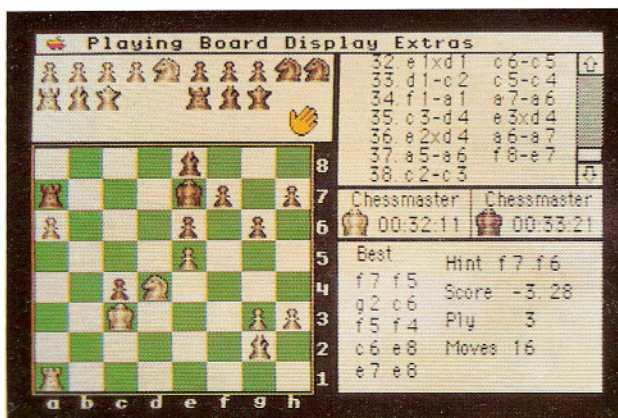

SAUVEGARDE ET IMPRESSION DES PARTIES
RESOLUTION DE PROBLEMES D'ECHECS
PARTIES A 'AVANTAGES'
MODE D'EMPLOI COMPLET POM'S, EN FRANCAIS, COMPRENANT
UN MANUEL D'APPRENTISSAGE DE LA FEDERATION US
D'ECHECS ET UN HISTORIQUE DES ECHECS PRESENTANT LES
MAITRES

DE PLUS, VOTRE GS PARLE...

Numéro 41
mars-avril 1989

Éditorial

Hervé Thiriez



Page 7

**Révolutionnaire ?
Les calendriers**

Jean Perrot



Page 8

**AppleWorks et UltraMacros
Budget familial**

Dimitri Geystor



Page 16

Bram, suite

Jean-Yves Bourdin



Page 22

**Un nouveau TimeOut
Calendrier**

Robert Coustal



Page 26

**Cahier HyperCard
HyperComptes**

Christian Piard et
Jean-Luc Bazanegue



Page 34

**Macintosh
Les 'news'**

Ariel Sebban

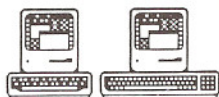

Page 39

68020, 68030, 68881, 68851

La famille 68000



Alain Raynaud

Page 45

Disquette Macintosh 41

Page 45

AppleWorks

Ultimes patches

Éric Weyland



Page 49

**Les nouveaux
TimeOut**

Dimitri Geystor



Page 53

**Les nouvelles DPA
pour GS**



Page 56

Apple // for ever

Jean-Yves Bourdin



Page 58

Disquette Apple // 41

Page 65

Courrier des Lecteurs



Page 69



Petites annonces

Mots croisés Page 74

Les annonceurs : Apple : pages 4 & 5 ; America-Direct : page 69 ; Bréjoux AE : pages 62 & 63 ; Gribouille SA : page 58.

Éditions MEV - 12, rue d'Anjou - 78000 Versailles. Tél. : (1) 39 51 24 43. Directeur de la publication : Hervé Thiriez

Où se serait arrêtée l'imagination des hommes

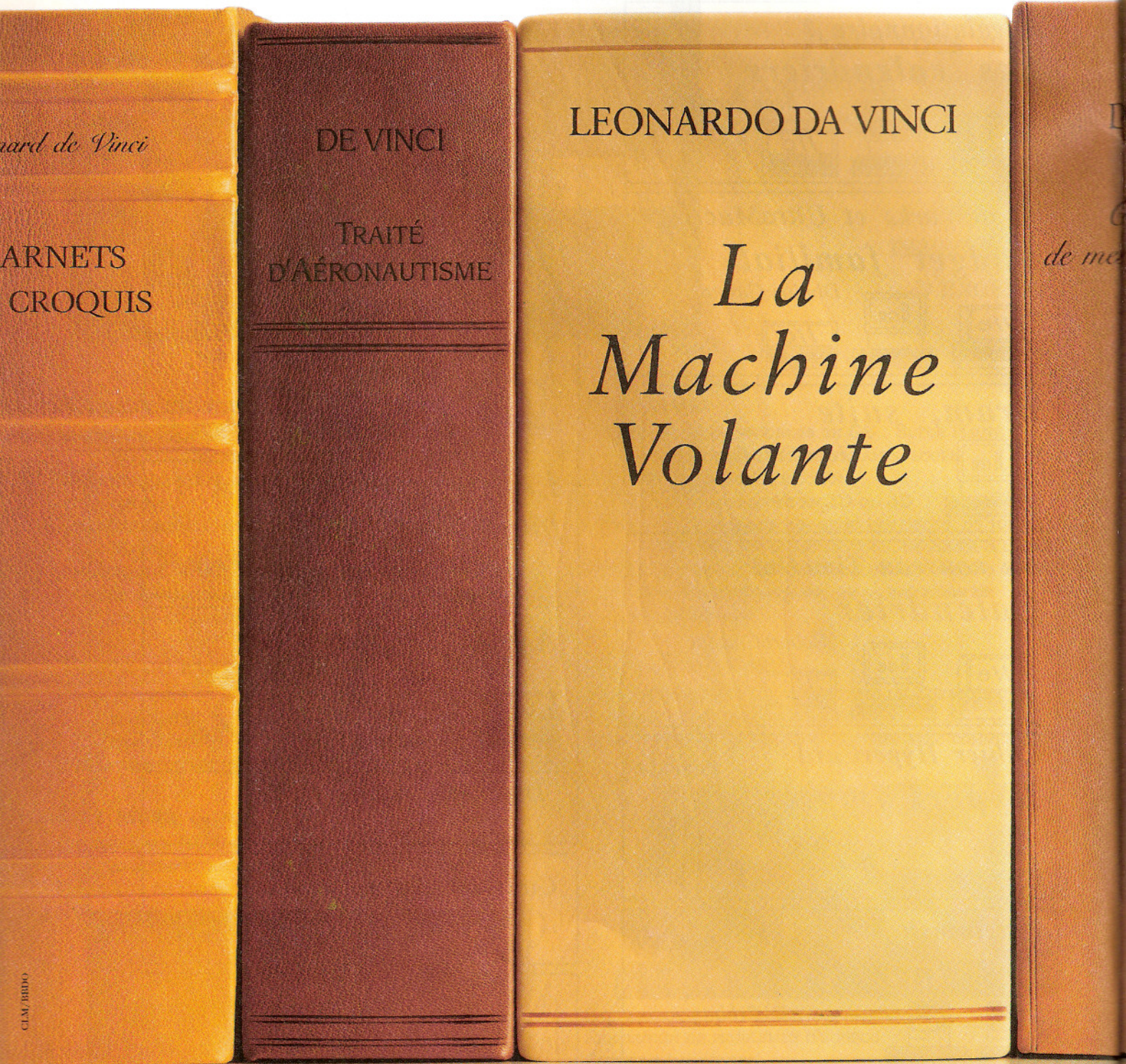

si Apple avait existé légèrement plus tôt?

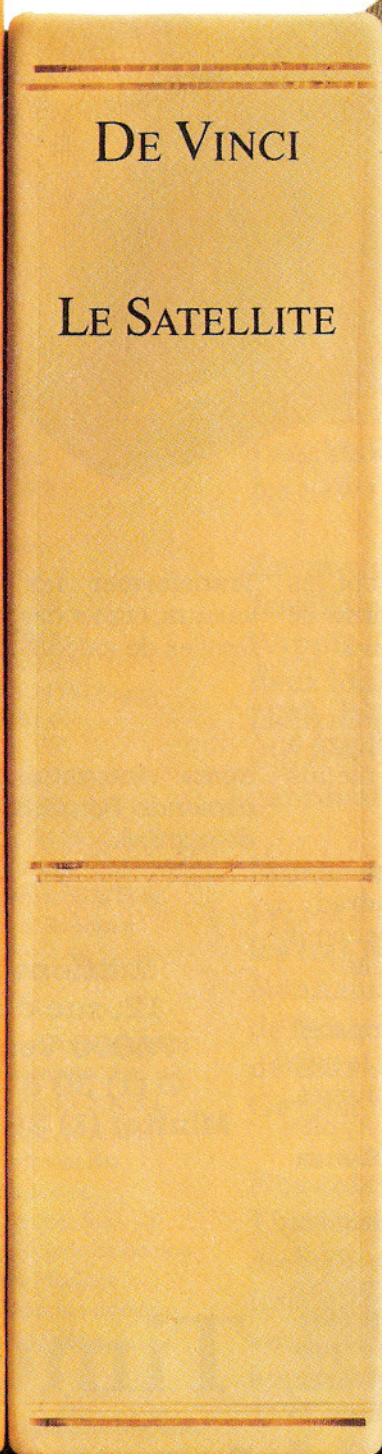

Les outils évoluent.

Échapperez-vous aux TimeOut ?



Les TimeOut sont des programmes qui se greffent sur AppleWorks. Ils sont disponibles à tout instant, sans quitter AppleWorks, avec l'ergonomie AppleWorks. Pom's les a adapté (en exclusivité) à la version française 1.4 et livre des manuels de référence en français.

Comment leur échapper ? Pas simple, car se passer du progrès, c'est un peu revenir aux roues dentées. Il va falloir renoncer à des possibilités étonnantes :

Rendre toutes les opérations automatiques, utiliser la souris partout dans AppleWorks avec **TIMEOUT ULTRAMACROS...** Créer des menus à l'intérieur de macro-commandes et profiter de toutes les macros de **MACROTOOLS**.

Imprimer avec la qualité Macintosh sur une cinquantaine d'imprimantes à aiguilles grâce à **TIMEOUT SUPERFONTS** et ses 47 polices de caractères...

Imprimer les feuilles de calcul 'à l'italienne', en plusieurs tailles... **TIMEOUT SIDESPREAD**.

Représenter instantanément les données du tableur sous forme de graphes avec **TIMEOUT GRAPH**.

TIMEOUT PAINT, ce logiciel de dessin en double HGR, intégré à AppleWorks, avec ses menus déroulants.

DESKTOOLS I et ses accessoires, calculette, calepin, calendrier... même un crypteur de fichier pour les documents confidentiels.

Copier des fichiers, les comparer, les renommer, en changer le type etc., travailler sur les volumes, toujours sans quitter AppleWorks, c'est **TIMEOUT FILEMASTER**.

TIMEOUT POWERPACK l'ensemble d'applications intégrées pour trier des colonnes, créer trois bureaux (36 fichiers) et trois presse-papiers, lancer un autre programme et revenir à AppleWorks, charger les catalogues dans la base de données, classer le bureau, etc.

Travailler plus efficacement sur le tableur ? **TIMEOUT SPREADTOOLS** : se simplifier les largeurs de colonnes, recopier des lignes dans des colonnes - ou l'inverse.

Transformer les formules en valeurs, copier des blocs et lier des feuilles de calculs...

Notes descriptives sur simple demande. Bon de commande en fin de numéro.

Éditions MEV
12, rue d'Anjou
78000 Versailles
© (1) 39 51 24 43
Minitel (1) 39 53 04 40

TimeOut, le progrès simple

Ont collaboré à ce numéro

Jean-Luc Bazanegue - Jean-Yves Bourdin
Robert Coustal - Olivier Herz
Daniel Lurot - Gérard Michel
Jean Perrot - Christian Piard
Joëlle Piard - Alain Raynaud
Ariel Sebban - Hervé Thiriez
Éric Weyland

Directeur de la publication
rédacteur en chef
Hervé Thiriez

Rédacteurs

Jean-Luc Bazanegue - Christian Piard

Siège social

Éditions MEV - 12, rue d'Anjou
78000 Versailles - ☎ (1) 39 51 24 43
Serveur Minitel (1) 39 53 04 40

Publicité
Éditions MEV

Diffusion
N.M.P.P.

Impression
Berger-Levrault
18, rue des Glacis 54000 Nancy
☎ 83.35.61.44

Photos
CP & JLB

Photogravure
Graphotec 21, chemin de la Tour
92350 Le Plessis-Robinson
☎ (1) 46 30 44 49

Pom's est une revue indépendante non
rattachée à Apple Computer, Inc. ni
à Apple Computer France S.A.R.L.
Apple, le logo Apple, Mac et le
logo Macintosh sont des
marques déposées
d'Apple Computer, Inc.
IBM est une marque déposée de Interna-
tional Business Machine.
PC et AT sont des marques déposées
de la Société IBM.

©Éditions MEV 1989

Toute reproduction intégrale ou partielle,
effectuée par quelque procédé que ce soit,
sans l'accord écrit d'Éditions MEV,
constitue une contrefaçon.

Loi du 11 mars 1957, articles 425 et
suivants du Code Pénal.

Droits de traduction, de reproduction et
d'adaptation réservés pour tous pays.

Le Macintosh gère intelligemment ses périphériques, clavier français, US ou autre, il n'y a pas d'adaptation de logiciel à faire. Aujourd'hui, avec l'arrivée du Macintosh IICx, l'écran A4 vertical sort du domaine de la machine spécialisée de traitement de textes. Une page complète avec Excel, PageMaker ou MacWrite, sympathique, non ? Détails dans les news d'Ariel Sebban.

Ce numéro est articulé autour de deux axes. La 'gestion familiale' d'abord : nos auteurs ont résolu la question sur l'Apple // avec UltraMacros et sur le Mac avec HyperCard, les deux logiciels se révélant des langages remarquables. Deuxième thème, les calendriers, abordés de deux façons très différentes : le bicentenaire inspire nos auteurs en ce début de germinal...

Je vous avais promis de nouveaux produits ? Les voici : Sargon IV, jeu d'échecs sur Macintosh, en couleurs sur Mac II et, pour les très nombreux utilisateurs d'AppleWorks, des TimeOut étonnants. Liens entre feuilles de calcul du tableur, cryptage de fichiers, trois bureaux à la fois (36 fichiers), des accessoires de bureaux, etc. Vous saurez tout sous la plume de Dimitri Geystor.

Nos auteurs sont comme ça : Daniel Lurot ouvre la voie des TimeOut français et, aujourd'hui, dans Pom's et sur sa disquette d'accompagnement voici la deuxième application française pour AppleWorks. Si mon intuition est fondée, vous devriez avoir bientôt, disons dans deux mois, une application TO signée D. L.

Hervé Thiriez

REVOLUTIONNAIRE ?

Les calendriers

Jean Perrot

Voici le résultat d'une étude sur trois types de calendriers :

- ◇ *Calendriers annuels* avec indication de la date de Pâques ;
- ◇ *Calendriers liturgiques* ;
- ◇ *Calendrier républicain*.

Lequel d'entre nous n'a pas essayé de déterminer le jour de sa naissance ou bien d'obtenir le calendrier complet de l'année de sa naissance ?

Calendriers

Le 200ème anniversaire de la Révolution de 1789 m'a incité à construire un programme qui me permettrait de traduire dans le calendrier grégorien (le nôtre actuellement) n'importe quel mois révolutionnaire, depuis le 22 septembre 1792 jusqu'au 1er janvier 1806.

En fait le calendrier révolutionnaire a été créé le 15 Vendémiaire de l'an 2 (6 octobre 1793) mais mis en application à dater du 1er Vendémiaire de l'an 1 (22 septembre 1792). Tout en sachant que beaucoup de choses ont déjà été dites sur les calendriers en général, j'ai pourtant voulu construire un programme personnel qui donne à la fois le calendrier lui-même, mais aussi la date de Pâques. Toutefois cela ne me semblait vraiment intéressant que dans la mesure où on pouvait tout imprimer. C'est ainsi que sont nés *Calendriers.2*, *Liturgie*, *Calend.Histo*, *Cal.Repub*. Écrits en Basic

◇ *Calend.Histo* donne des aperçus historiques, mathématiques et astronomiques.

◇ *Cal.Repub* donne, pour chaque mois républicain, les dates grégoriennes qui correspondent à chacun de ses 30 jours. Une petite précision, pourtant : pour pouvoir imprimer un mois républicain, sur la DMP, j'ai

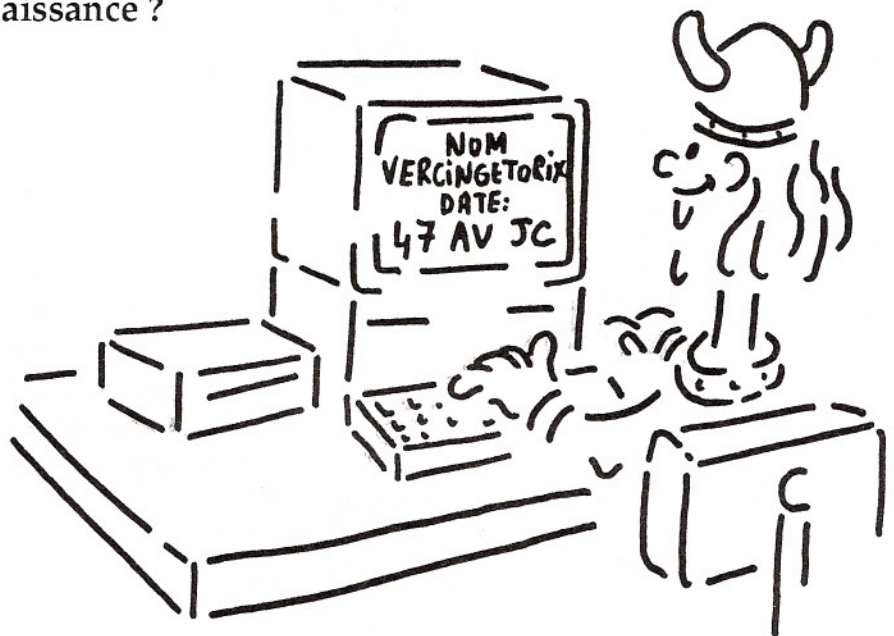

ProDOS, ces programmes se suffisent à eux-mêmes puisqu'ils contiennent toutes les explications souhaitables. Pour les lancer, un "Run Menu" suffit !

- ◇ *Calendriers.2* affiche à l'écran et imprime tout calendrier annuel.
- ◇ *Liturgie* calcule les dates des fêtes liturgiques Romaines.

utilisé la routine Copie.40.80 qui n'est autre que TXT.DMP parue dans Pom's n° 34, sous la plume de Yvan Béard... que je remercie ici de m'avoir simplifié le travail.

Programme Calendriers.2

Ce programme sort, à l'écran,

n'importe quel calendrier annuel depuis l'an 45 avant Jésus-Christ... Et, dans l'état actuel des choses, il est valable jusqu'en l'an 4317. Mais ce programme, et c'est là son point fort, peut imprimer (sur DMP) un calendrier annuel. Pour avoir les dates des fêtes chrétiennes consulter le programme 'Liturgie'. J'utilise 2 formules dans ce programme :

- ◇ Celle de Zeller qui calcule le numéro de la semaine pour le mois : dimanche = 1 , lundi = 2..., samedi = 7.
- ◇ Une formule personnelle inspirée d'une formule de Gauss, découverte dans le Larousse du XXème siècle (Édition de 1932). J'en ai modifié la forme et déterminé les paramètres pour rendre possible le calcul de la date de Pâques sur une période plus longue.

Programme Liturgie

Le nouveau calendrier liturgique Romain, promulgué par le décret de la congrégation du Rite, est entré en vigueur le 1er janvier 1970. Le présent programme tient compte de ce décret. Avant 1970 il donne les dates des fêtes mobiles liées à Pâques. Après 1970 il donne les dates des fêtes fixes et celles des fêtes mobiles liées ou non à Pâques.

Programme Cal. Repub

Saisissez le mois républicain puis l'année républicaine... et vous obtiendrez ce mois avec la traduction dans le calendrier grégorien. Le calendrier républicain commence à l'équinoxe d'automne (22 septembre 1792). Chaque mois comporte 30 jours divisés en 3 décades.

Les mois républicains :

Vendémiaire, Brumaire, Frimaire, Nivose, Pluviose, Ventose, Germina, Floréal, Prairial, Messidor, Fructidor, Thermidor.

Des polices provisoires

Vous souhaitez utiliser une police extraite de la disquette POLICES.007 par exemple, mais vous ne souhaitez pas modifier la configuration de SuperFonts pour lui dire d'aller chercher ses polices sur ce nouveau disque.

Indiquez lui simplement :

<1=geneva.12>

<2=/polices.007/kawasaki.12>

SuperFonts cherchera la police Geneva là où il trouve ses polices habituellement et la kawasaki sur votre disque Polices.007.

En bref, on peut définir les polices de caractères sous forme de chemins d'accès complets.

Les jours républicains :

Primidi, Duodi, Tridi, Quartidi, Quintidi, Sextidi, Septidi, Octidi, Nonidi, Décadi.

Les années républicaines vont de l'an 1 (1792) à l'an 14 (1805). À la fin de Thermidor on ajoutait 5 jours (6 jours en fin des Ans 3 et 11) : le 6ème jour supplémentaire était 'le Jour de la Révolution' Le calendrier républicain a été aboli par Napoléon le 1er janvier 1806.

Historique des calendriers

Sans entrer dans des considérations scientifiques trop élevées, on définit trois notions fondamentales :

Jour solaire moyen

- ◇ C'est le temps moyen entre 2 levers consécutifs du Soleil.

Mois lunaire

- ◇ C'est le temps qui sépare 2 Nouvelles Lunes consécutives... Il vaut approximativement 29,50 jours solaires moyens.

Année tropique

- ◇ C'est le temps qui sépare 2 équinoxes de printemps consécutifs (deux passages successifs au point Vernal), soit 365,24219879 jours.

Calendriers lunaires

- ◇ L'année a 354 jours répartis en 12 mois lunaires qui comportent alternativement 29 et 30 jours...

À noter que 354 est le produit de 29,50 par 12 aussi bien que la somme des produits de 29 par 6 et de 30 par 6. Le calendrier musulman est un calendrier lunaire...

Calendriers luni-solaires

L'année a aussi 12 mois mais ils sont réglés pour commencer et finir avec la lunaison... De temps à autre on ajoute un treizième mois, pour que le début de l'année ait lieu à la même saison. De tels calendriers servent encore à l'Église pour fixer la date de Pâques.

Calendriers solaires

Abandonnant les phases de la lune, les Égyptiens sont les premiers à fixer une année de 360 jours (12 mois de 30 jours).

Leur année étant plus courte que l'année tropique, ils ajoutaient 5 jours, chaque année, après le 12ème mois, pour rétablir l'équilibre.

Calendrier julien

En l'an 46 avant Jésus-Christ, le calendrier religieux était en avance de 67 jours sur le temps vrai...

Aidé par l'astronome Grec Sosigène d'Alexandrie, César décréta que le premier jour de l'année serait le 1er janvier (au lieu du 1er mars), puis il fixa l'année moyenne à 365,25 jours : 3 années de 365 jours suivies d'une année de 366 jours (redoublement

d'un jour, le 6ème jour avant les calendes de mars) d'où le nom de bissextile.

Le mois de juillet fût consacré à Jules César, et il eût 31 jours. Par la suite on décida que le mois qui suit juillet serait consacré à Auguste, on l'appela août et comme il ne pouvait avoir, lui aussi, que 31 jours on décida de retirer un jour au mois de février.

Calendrier grégorien

L'année julienne avait une durée excessive de 11 minutes 14 secondes, ce qui représentait une différence de 10 jours en 1582. Le 24 février 1582 une bulle du pape Grégoire XIII instaura un nouveau calendrier qui supprimait 3 jours tous les 400 ans (les années séculaires dont le millésime ne serait pas divisible par 4 ne seraient plus bissextiles).

Ainsi 1600 et 2000 sont bissextiles mais 1700, 1800 et 1900 ne le sont pas.

Pour rattrapper ce retard de 10 jours il fut décidé que le lendemain du 4 octobre serait le 15 octobre. En fait, cette réforme ne devint valable en France qu'en décembre : le dimanche 9 décembre fût immédiatement suivi du lundi 20 décembre. Ainsi, si on pose la question : que s'est-il passé, en France, le lundi 10 décembre 1582 ?... On répondra «Rien» puisque ce jour n'a pas existé.

Le calendrier grégorien restera valable jusqu'en l'an 4317. Une correction de 1 jour devra être

faite à cette époque afin de rétablir l'équilibre entre calendriers et saisons. L'année tropique vaut en effet 365,24219879 jours et l'année grégorienne 365,2425 jours soit une différence de 0,0003 jour ou bien 1 jour tous les 3333 ans.

La semaine

La division du temps par périodes de 7 jours était connue depuis la plus haute antiquité. La Bible consacra d'ailleurs ce système, qui entra complètement dans les mœurs sous le règne de l'Empereur Auguste.

Le premier jour (dimanche) 'dies dominicus' était le jour du Seigneur, le second (lundi) le jour de la Lune, les 5 autres jours étaient consacrés à des divinités particulières. mardi (Mars), mercredi (Mercure), jeudi (Jupiter), vendredi (Vénus) et samedi (Saturne). Dimanche fût déclaré jour de repos le 3 juillet 321 (loi de l'Empereur Constantin qui officialisa ainsi la division du temps en semaines).

Remarque

◇ les 4 derniers mois de l'année portent encore la trace de l'époque où l'année commençait le 1er mars : septembre (7ème mois), octobre (8ème mois), novembre (9ème mois) et décembre (10ème mois).

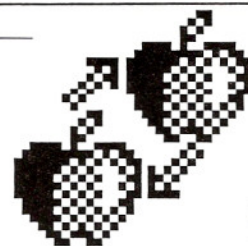

InterPom's

LE LIEN ENTRE
MACINTOSH,
IBM® PC
ET **APPLE //**

EN LOCAL, A DISTANCE
PAR **MINITEL, MODEM,**
CARTE **KORTEX™,**
D'UN **APPLE //** VERS UN
COMPATIBLE, D'UN
MACINTOSH VERS UN
AUTRE, OU DANS TOUTE
AUTRE COMBINAISON,
INTERPOM'S 2.0 EST LA
SOLUTION DE **TRANSFERT**
DE FICHIERS, FIABLE,
RAPIDE, ERGONOMIQUE,
SIMPLE, ECONOMIQUE.

RENSEIGNEMENTS :
Pom's ☎ (1) 39 51 24 43
BON DE COMMANDE PAGE 70/71

PROTOCOLE A.L.C. EXCLUSIF
Pom's

Programme MENU

```
100 D$ = CHR$(4): PRINT D$"PRÉ3": PRINT
110 IV$ = CHR$(15): NR$ = CHR$(14)
120 POKE 1403,35: PRINT IV$" M E N U "NR$: PRINT
130 PRINT "Voulez-vous ": PRINT
140 POKE 1403,10: PRINT IV$" 1 "NR$"...voir CA
LEND.HISTO (quelques notions sur les calen
driers)": PRINT
150 POKE 1403,10: PRINT IV$" 2 "NR$"...voir CA
LENDRIERS.2 (calendriers annuels)": PRINT
160 POKE 1403,10: PRINT IV$" 3 "NR$"...voir LI
TURGIE (fetes annuelles)": PRINT
170 POKE 1403,10: PRINT IV$" 4 "NR$"...voir CA
L.REPUB (calendrier republicain)": PRINT
190 POKE 1403,10: PRINT IV$" 5 "NR$"...quitter
le programme"
210 VTAB 16: PRINT "Votre choix ? "": GET H$:
PRINT
220 IF H$ = "1" THEN PRINT D$"RUN CALEND.HIST
O"
230 IF H$ = "2" THEN PRINT D$"RUN CALENDRIERS
.2"
240 IF H$ = "3" THEN PRINT D$"RUN LITURGIE"
250 IF H$ = "4" THEN PRINT D$"RUN CAL.REPUB"
```



```

260 IF H$ = "5" THEN END
270 CALL - 198: GOTO 210

```

Programme CALENDRIERS.2

```

100 REM =====( CALENDRIERS.2 )=====
110 D$ = CHR$(4): PRINT D$"PRÉ3": PRINT
120 IV$ = CHR$(15): NR$ = CHR$(14)
130 DIM MO$(12), NJ(12), J1(12)
159 REM -----
160 REM -----( INITIALISATION )-----
161 REM -----
180 M = 0: FOR I = 1 TO 12: READ MO$(I), NJ(I)
190 MO$(I) = MO$(I) + ".....": MO$(I) = LEFT$(
    MO$(I), 9): NEXT
200 REM -----
205 REM -----( PRESENTATION )-----
210 REM -----
220 HOME : VTAB 1: POKE 1403,25: PRINT IV$"CAL
    ENDRIER ANNUEL PERPETUEL"NR$
230 VTAB 3: POKE 1403,35: PRINT IV$" M E N U "
    NR$
240 VTAB 5: POKE 1403,5: PRINT "Voulez-vous :"
245 VTAB 7: POKE 1403,15: PRINT IV$" 1 "NR$" a
    voir quelques explications"
250 VTAB 9: POKE 1403,15: PRINT IV$" 2 "NR$" v
    oir un calendrier annuel a l'ecran"
255 VTAB 11: POKE 1403,15: PRINT IV$" 3 "NR$"
    imprimer un calendrier annuel"
260 VTAB 13: POKE 1403,15: PRINT IV$" 4 "NR$"
    revenir au MENU"
270 VTAB 15: POKE 1403,5: PRINT "Numero de vot
    re choix : "": GET H$: PRINT H$
280 H = VAL (H$): IF NOT H OR H < 1 OR H > 4
    THEN CALL - 198: GOTO 270
290 ON H GOTO 1080,320,320,310
310 PRINT CHR$(4)"RUN MENU"
315 END
320 HOME : VTAB 1: POKE 1403,25: PRINT IV$"CAL
    ENDRIER ANNUEL PERPETUEL"NR$
330 VTAB 3: HTAB 1: CALL - 958: PRINT "Entrez
    l'annee dont vous voulez le calendrier":
    PRINT
340 PRINT " Le programme n'est valable que
    pour les calendriers JULIEN et GREGORIEN"
350 PRINT " .....Autrement dit il refuse t
    oute date anterieure a -45 (45 avant J.C.)
    "
360 IF H = 3 THEN PRINT : PRINT : PRINT IV$"A
    LLUMEZ L'IMPRIMANTE.."NR$" puis entrez l'a
    nnee": CALL - 198
370 VTAB 12: INPUT "Alors...Quelle annee ? ":A
    : HOME
380 IF A < - 45 THEN CALL - 198: GOTO 360
390 REM =====
400 REM =====( CALCUL DU JOUR DE LA SEMAINE )
410 REM =====( POUR LE PREMIER JOUR DU MOIS )
420 REM =====
430 VTAB 10: POKE 1403,24: PRINT "Patientez...
    Je fais les calculs"
440 GOSUB 900: REM CALCUL DE LA DATE DE PAQUE
    S

```

```

450 M = M + 1
460 IF M = 13 THEN 750: REM VERS L'IMPRESSION
470 QJ = 1: AN = A: MM = M: IF MM > 2 THEN MM =
    MM - 2: GOTO 490
480 AN = AN - 1: MM = MM + 10
490 SI = INT (AN / 100): QA = AN - SI * 100
500 J1 = INT (2.6 * MM - 0.1) + QJ + QA
510 J1 = J1 + INT (QA / 4) + INT (SI / 4) -
    2 * SI
520 J1 = J1 - INT (J1 / 7) * 7 + 1
530 IF A < 1583 THEN THEN J1 = J1 + 3: IF J1 > 7 TH
    EN J1 = J1 - 7
540 GOTO 700
550 REM -----
560 REM ANNEE BISSEXTILE : BI=1 (sinon BI=0)
570 REM -----
580 B = A / 4: C = A / 100: D = A / 400
590 IF B = INT (B) THEN BI = 1
600 IF A < 1583 THEN RETURN
610 IF C = INT (C) AND D < > INT (D) THEN B
    I = 0
620 RETURN
630 FOR I = 1 TO 20: BZ = PEEK (49200): NEXT :
    RETURN
690 GOTO 370
695 REM -----
700 J1(M) = J1
710 IF M = 2 THEN GOSUB 580: NJ(2) = NJ(2) + B
    I
745 GOTO 450
750 REM ( IMPRESSION DU CALENDRIER )
760 HOME
765 TT$ = "-----"
    "-----"
770 IF H = 3 THEN PRINT CHR$(4)"PRÉ1": PRIN
    T CHR$(27) CHR$(9)"80N"
780 HOME : T$ = "D L M M J V S D L M M J V S D
    L M M J V S D L M M J V S D L M M J V S D
    L M M J V"
785 VTAB 1: PRINT SPC(2)TT$
790 PRINT SPC(36) CHR$(14); A; CHR$(15): IF
    H = 2 THEN PRINT CHR$(14): CALL - 998
795 IF A < 256 THEN PRINT SPC(3)"(An "; A +
    153; " de la fondation de ROME)"
800 IF A > 325 THEN PRINT SPC(3)"PAQUES est
    le Dimanche "; PA; " "; PA$;
805 IF NJ(2) = 29 THEN PRINT SPC(16)"(Annee
    bissextile)": GOTO 809
806 IF NJ(2) = 28 THEN PRINT SPC(16)"(Annee
    non bissextile)"
809 PRINT SPC(2)TT$
810 FOR M = 1 TO 12: K = (J1(M) * 2 - 2)
813 IF A = 1582 AND M = 12 THEN NJ(M) = 21
815 PRINT SPC(2)MO$(M); "": "":
820 FOR I = 1 TO NJ(M): I1 = I - INT (I / 10)
    * 10
824 IF I1 = 0 AND A = 1582 AND M = 12 THEN I1
    = I + 10: GOTO 830
825 IF I1 = 0 THEN I1 = I
830 PRINT I1; " ";
840 NEXT : L = 2: PRINT : PRINT SPC(2); NJ(M);
    " jours";
845 IF K = 0 THEN K = 1: L = 3
850 PRINT SPC(L)
855 PRINT MID$(T$, K, 18) SPC(1) MID$(T$, K +

```



```

18,20) SPC( 1)
858 IF NJ(M) < 30 THEN PRINT MID$( T$,K + 3,
    NJ(M) * 2 - 38): GOTO 864
860 PRINT MID$( T$,K + 38,20) SPC( 1) MID$( T
    $,K + 58,NJ(M) * 2 - 58)
864 PRINT SPC( 2)TT$
865 IF M = 6 AND H < > 3 THEN GET R$
870 NEXT M: PRINT
875 GET R$: PRINT CHR$( 4)"PRÉ0": PRINT
880 PRINT CHR$( 4)"PRÉ3": PRINT : RUN
890 REM =====( CALCUL DATE DE PAQUES )=
900 SI = INT ( A / 100):S = 24
910 IF A < (SI + 1) * 100 THEN T = SI - 7
930 IF SI > 7 THEN T = T - INT (SI / 4) + 1
940 IF SI > 15 THEN T = T + 2
950 IF A > 1582 OR SI = 3 THEN T = T + 1
970 DA = INT ( A / 19):RA = A - 19 * DA
980 DB = INT ( A / 4):RB = A - 4 * DB
990 DC = INT ( A / 7):RC = A - 7 * DC
1000 X = 19 * RA + S:DD = INT ( X / 30):RD = X
    - 30 * DD
1010 Y = 2 * RB + 4 * RC + 6 * RD + T:DE = INT
    (Y / 7):RE = Y - 7 * DE
1020 IF 22 + RD + RE > 31 THEN PA = RD + RE - 9
    :PA$ = "AVRIL": GOTO 1040
1030 IF 22 + RD + RE < 32 THEN PA = 22 + RD + R
    E:PA$ = "MARS "
1040 POKE 249,PA: FOR I = 250 TO 254: POKE I,
    ASC ( MID$( PA$,I - 249,1)): NEXT
1045 IF A < 0 THEN RETURN
1050 SI = INT ( A / 100):QA = A - 100 * SI: POK
    E 236,SI: POKE 237,QA
1060 RETURN
1070 HOME : END
1080 REM -----( EXPLICATIONS )-----
1090 HOME : POKE 1403,29: PRINT IV$" CALENDRIER
    S ANNUELS "NR$: PRINT
1100 PRINT " -Le present programme sort, a l'ec
    ran, n'importe quel calendrier annuel depu
    is l'an 45 avant JESUS-CHRIST....et, dans
    l'etat actuel des choses, il est valable
    jusqu'en l'an 4317."
1110 PRINT : PRINT " -Mais ce programme, et c'
    est la son point fort, peut imprimer (sur
    DMP) un calendrier annuel, en precisant la
    date de PAQUES"
1120 PRINT : PRINT "-Pour avoir les dates des f
    etes CHRETIENNES consulter le programme 'L
    ITURGIE'"
1130 VTAB 12: POKE 1403,20: PRINT "J'utilise 2
    formules dans ce programme ": PRINT
1140 PRINT "-Celle de "IV$"ZELLER"NR$" qui calc
    ule le numero de la semaine pour le premie
    r jour du mois : (Dimanche = 1 , Lundi =
    2 ,.....etc.....Samedi = 7)": PRINT
1150 PRINT "-Une "IV$"FORMULE PERSONNELLE"NR$"
    inspiree d'une formule de GAUSS, decouvert
    e dans le LAROUSSE du XX ieme siecle (Edit
    ion de 1932). J'en ai modifie la forme"
1160 POKE 1403,7: PRINT "et determine les param
    etres pour rendre possible le calcul de l
    a date": POKE 1403,7: PRINT "de PAQUES sur
    un plus long espace de temps."
1170 VTAB 22: POKE 1403,40: PRINT "Fait par J.P
    ERROT le 23 Janvier 1989."

```

```

1180 VTAB 23: POKE 1403,25: PRINT IV$"APPUYEZ S
    UR UNE TOUCHE POUR REVENIR AU MENU"NR$" ";
1190 GET R$: PRINT R$: HOME : GOTO 220
1350 REM =====
1360 DATA JANVIER,31,FEVRIER,28,MARS,31,AVRIL,
    30
1370 DATA MAI,31,JUIN,30,JUILLET,31,AOUT,31
1380 DATA SEPTEMBRE,30,OCTOBRE,31,NOVEMBRE,30,
    DECEMBRE,31

```

Programme LITURGIE

```

10 REM =====(' LITURGIE )=====
11 REM =====
20 PRINT CHR$( 4)"PRÉ3": PRINT
30 IV$ = CHR$( 15):NR$ = CHR$( 14): VTAB 1:
    POKE 1403,1
40 VTAB 10: POKE 1403,32: PRINT IV$"PATIENTEZ
    UN PEU"NR$
50 RESTORE : GOSUB 800: HOME
60 PRINT "----- ( DATE DE PAQUE
    S ET DES FETES CHRETIENNES )-----"
70 VTAB 3: PRINT "-Le nouveau calendrier litu
    rgique ROMAIN, promulgue par le decret de
    la": PRINT "congregation du Rite, est entr
    e en vigueur le 1 Janvier 1970."
80 PRINT : POKE 1403,1: PRINT "-Le present pr
    ogramme tient compte de ce decret."
90 POKE 1403,6: PRINT "Avant 1970 il donne le
    s dates des fetes MOBILES liees a PAQUES."
100 POKE 1403,6: PRINT "Apres 1970 il donne le
    s dates des fetes FIXES et celles des fete
    s MOBILES": PRINT "liees ou non a PAQUES."
105 FOR I = 1 TO 20:BZ = PEEK (49200): NEXT
110 VTAB 15: POKE 1403,6: INPUT "Quelle annee
    liturgique ?":A
120 IF A / 4 = INT ( A / 4) AND A / 400 < >
    INT ( A / 400) THEN FOR M = 2 TO 12:T(M)
    = T(M) + 1: NEXT
125 IF A < 325 THEN VTAB 4: POKE 1403,6: PRIN
    T "L'annee ne doit pas etre anterieure a l
    a date du concile de NICEE (an 325)": CALL
    - 198: FOR I = 1 TO 2500: NEXT : HOME :
    GOTO 110
130 HOME : POKE 1403,30: PRINT IV$" A N N E E
    ";A;" ";NR$
140 PRINT : POKE 1403,15: PRINT "Voulez-vous
    ": PRINT
145 PRINT IV$" 1 "NR$"...voir le calendrier a
    l'ECRAN": PRINT
150 PRINT IV$" 2 "NR$"...ou bien l'IMPRIMER (
    dans ce cas ALLUMEZ l'imprimante)"
155 PRINT : PRINT IV$" 3 "NR$"...Quitter le p
    rogramme": PRINT : POKE 1403,15
160 FOR I = 1 TO 30:BZ = PEEK (49200): NEXT
170 PRINT "Votre choix : ";: GET H$: PRINT H$
    :H = VAL (H$): HOME
175 IF H = 3 THEN 1200
180 ON H GOTO 230,230
190 CALL - 198: GOTO 130
199 REM =====
200 REM =====( CALCUL DE LA DATE DE PAQUES )

```



```

210 REM =====
230 SI = INT ( A / 100 ):S = 24
240 IF A < (SI + 1) * 100 THEN T = SI - 7
250 IF SI > 7 THEN T = T - INT (SI / 4) + 1
260 IF SI > 15 THEN T = T + 2
270 IF A > 1582 OR SI = 3 THEN T = T + 1
280 QA = INT ( A / 19 ):RA = A - 19 * QA
290 QB = INT ( A / 4 ):RB = A - 4 * QB
300 QC = INT ( A / 7 ):RC = A - 7 * QC
310 X = 19 * RA + S:QD = INT ( X / 30 ):RD = X
    - 30 * QD
320 Y = 2 * RB + 4 * RC + 6 * RD + T:QE = INT
    (Y / 7):RE = Y - 7 * QE
330 IF 22 + RD + RE > 31 THEN PA = (RD + RE -
    9):PA$ = "AVRIL":MP = 4: GOTO 360
340 IF 22 + RD + RE < 32 THEN PA = 22 + RD + R
    E:PA$ = "MARS":MP = 3
349 REM =====
350 REM =====( FETES MOBILES )=====
351 REM =====
360 PQ = PA + T(MP - 1)
370 D$(1) = MO$(1):D$(2) = MO$(1): GOSUB 750
380 GOSUB 770
390 D(12) = D(13) - 7 * 4
400 IF D(12) > 0 THEN D$(12) = MO$(12)
410 IF D(12) < 1 THEN D(12) = D(13) + 2:D$(12)
    = MO$(11)
420 P = PQ - 46: GOSUB 700:D(3) = Q:D$(3) = M$
430 P = PQ - 7: GOSUB 700:D(4) = Q:D$(4) = M$
440 P = PQ - 2: GOSUB 700:D(5) = Q:D$(5) = M$
450 P = PQ: GOSUB 700:D(6) = Q:D$(6) = M$
460 P = PQ + 39: GOSUB 700:D(7) = Q:D$(7) = M$
470 P = PQ + 49: GOSUB 700:D(8) = Q:D$(8) = M$
480 P = PQ + 56: GOSUB 700:D(9) = Q:D$(9) = M$
490 P = PQ + 63: GOSUB 700:D(10) = Q:D$(10) =
    M$
500 P = PQ + 68: GOSUB 700:D(11) = Q:D$(11) =
    M$
505 NB = 13: IF A < 1970 THEN NB = 19: GOSUB 1
    000
510 REM =====( AFFICHAGE )=====
520 HOME : POKE 1403,30: PRINT IV$" A N N E E
    ";A;" ";NR$
530 VTAB 2: POKE 1403,10: PRINT " FETES FIXES
    ";: POKE 1403,54: PRINT " FETES MOBILES ";
    NR$
540 VTAB 4: FOR I = 1 TO 17
550 POKE 1403,1: PRINT FE$(I):; POKE 1403,21:
    PRINT ": ";DA$(I): NEXT
555 VTAB 22: POKE 1403,1: PRINT "(a) : lier Di
    manche de Janvier"
556 VTAB 23: POKE 1403,1: PRINT "(b) : fete re
    elle le Jeudi precedent"
560 VTAB 4: FOR I = 1 TO NB:J$ = "DIMANCHE"
570 IF (I = 6 AND A < 1970) OR (I = 3 AND A >
    1969) THEN J$ = "MERCREDI"
580 IF (A > 1969 AND (I = 5 OR I = 11)) OR (A
    < 1970 AND (I = 10 OR I = 17)) THEN J$ = "
    VENDREDI"
590 IF (I = 7 AND A > 1969) OR (I = 13 AND A <
    1970) THEN J$ = "JEUDI "
600 IF (I = 6 AND A > 1969) OR (I = 11 AND A <
    1970) THEN K$ = IV$:L$ = NR$
610 POKE 1403,40: PRINT K$;F$(I);L$;: POKE 140
    3,55: PRINT ": ";J$;" ";D(I);" ";D$(I)
620 K$ = "":L$ = "": NEXT : CALL - 198
630 IF H = 2 THEN GOSUB 960
640 VTAB 24: POKE 1403,25: PRINT IV$" A "NR$"
    = Autre annee ";
650 PRINT IV$" M "NR$" = MENU ": GET H$
660 IF H$ = "A" THEN POKE 215,1: RUN
670 IF H$ = "M" THEN 1200
680 CALL - 198: GOTO 640
690 REM =====
700 FOR M = 1 TO 12
705 IF P - T(M) < 0 THEN N = M:Q = P - T(N - 1
    ):M$ = MO$(N): GOTO 715
710 NEXT : RETURN
715 IF Q = 0 THEN Q = P - T(N - 2):M$ = MO$(N
    - 1)
720 RETURN
735 :
750 FOR I = 11 TO 17
755 IF (PQ - I * 7) < 2 THEN D(1) = PQ - (I -
    1) * 7:D(2) = D(1) + 7: RETURN
760 NEXT : RETURN
770 FOR I = 1 TO 2:Q = D(1) + 7 * (50 + I)
775 IF Q > 24 + T(11) THEN D(13) = Q - T(11):D
    $(13) = MO$(12): RETURN
780 NEXT : RETURN
790 REM =====
800 DIM MO$(12),T(12),D(19),D$(19),FE$(17),DA$
    (17),F$(19)
805 FOR M = 1 TO 12: READ MO$(M),T(M): NEXT
810 FOR I = 1 TO 17: READ FE$(I),DA$(I): NEXT
815 FOR I = 1 TO 13: READ F$(I): NEXT
820 IF PEEK (215) = 1 THEN RETURN
825 PRINT CHR$(4)"BLOAD COPIE.40.80"
830 RETURN
840 DATA JANVIER,31,FEVRIER,59,MARS,90,AVRIL,1
    20
845 DATA MAI,151,JUIN,181,JUILLET,212,AOUT,243
850 DATA SEPTEMBRE,273,OCTOBRE,304,NOVEMBRE,33
    4,DECEMBRE,365
860 :
870 DATA Octave de NOEL,1 Janvier,Epiphanie (a
    ),6 Janvier
872 DATA Presentat.du CHRIST,2 Fevrier
875 DATA Saint-Joseph,19 Fevrier,Annonciat.du
    CHRIST,25 Mars
880 DATA Visitat.de la VIERGE,31 Mai,St Jean-B
    aptiste,24 Juin
885 DATA St Pierre-St Paul,29 Juin,Assomption,
    15 Aout
890 DATA Nativite,8 Septembre,Sainte-Croix,14
    Septembre
895 DATA N.Dame du Rosaire,7 Octobre,Toussaint
    ,1 Novembre
900 DATA Jour des Morts,2 Novembre,CHRIST-ROI,
    21 Novembre
910 DATA Immacul.Conception,8 Decembre,NOEL,25
    Decembre
920 DATA Epiphanie,Bapt.du SEIGN.,Cendres,Rame
    aux,Vendredi-Saint,PAQUES
930 DATA ASCENSION,PENTECOTE,TRINITE,FETE-DIEU
    (b),SACRE-COEUR
940 DATA AVENT,SAINTE-FAMILLE
950 REM =====( IMPRESSION )=====
960 PRINT CHR$(4)"PR1": PRINT CHR$(27) CH

```



```

R$ (9) "80N": CALL 768
970 PRINT CHR$(4) "PRÉO": PRINT CHR$(4) "PRÉ
3": PRINT
980 RETURN
1000 REM FETES (DATES ANTERIEURES A 1970)
1010 D(19) = D(13):D$(19) = D$(13):F$(19) = F$(
13)
1020 D(18) = D(12):D$(18) = D$(12):F$(18) = F$(
12)
1030 D(17) = D(11):D$(17) = D$(11):F$(17) = F$(
11)
1040 D(16) = D(10):D$(16) = D$(10):F$(16) = F$(
10)
1050 D(15) = D(9):D$(15) = D$(9):F$(15) = F$(9)
1060 D(14) = D(8):D$(14) = D$(8):F$(14) = F$(8)
1070 D(13) = D(7):D$(13) = D$(7):F$(13) = F$(7)
1080 P = PQ + 7: GOSUB 700:D(12) = Q:D$(12) = M
$:F$(12) = "QUASIMODO"
1090 D(11) = D(6):D$(11) = D$(6):F$(11) = F$(6)
1100 D(10) = D(5):D$(10) = D$(5):F$(10) = F$(5)
1110 D(9) = D(4):D$(9) = D$(4):F$(9) = F$(4)
1120 P = PQ - 14: GOSUB 700:D(8) = Q:D$(8) =
M$:F$(8) = "PASSION"
1130 P = PQ - 42: GOSUB 700:D(7) = Q:D$(7) = M$
:F$(7) = "QUADRAGESIME"
1140 D(6) = D(3):D$(6) = D$(3):F$(6) = F$(3)
1150 P = PQ - 49: GOSUB 700:D(5) = Q:D$(5) = M$
:F$(5) = "QUINQUAGESIME"
1160 P = PQ - 56: GOSUB 700:D(4) = Q:D$(4) = M$
:F$(4) = "SEXAGESIME"
1170 P = PQ - 63: GOSUB 700:D(3) = Q:D$(3) = M$
:F$(3) = "SEPTUAGESIME"
1180 RETURN
1200 PRINT CHR$(4) "RUN MENU"

```

Programme CALEND.HISTO

Ce programme est un résumé de l'historique des calendriers. Il est présent sur la disquette Pom's 41.

Programme CAL.REPUB

```

30 REM =====( PROGRAMME CAL.REPUB )==
40 D$ = CHR$(4): PRINT D$"PRÉ3": PRINT
50 IV$ = CHR$(15):NR$ = CHR$(14)
60 IF PEEK(215) = 1 THEN 90
70 PRINT D$"BLOAD COPIE.40.80": POKE 215,1
90 DIM MR$(12),MN$(12),MN(12)
100 RESTORE : GOSUB 900
120 VTAB 1: POKE 1403,28: PRINT IV$" CALENDRIE
R REPUBLICAIN "NR$: PRINT
130 PRINT " Entrez le mois REPUBLICAIN puis
l'annee REPUBLICAINE...et vous obtiendrez
ce": PRINT "mois avec la traduction dans l
e calendrier GREGORIEN."
140 VTAB 6: PRINT "Le calendrier REPUBLICAIN c
ommence a l'equinoxe d'AUTOMNE (22 septemb
re 1792)"

```

```

150 POKE 1403,15: PRINT "Chaque mois comporte
30 jours divises en 3 decades"
155 PRINT : PRINT " Numeros des mois republi
cains :VENDEMIATAIRE "IV$(1)"NR$", BRUMAIR
E "IV$(2)"NR$", FRIMAIRE "IV$(3)"NR$
160 PRINT "NIVOSE "IV$(4)"NR$", PLUVIOSE "I
V$(5)"NR$", VENTOSE "IV$(6)"NR$", GE
RMINAL "IV$(7)"NR$", FLOREAL "IV$(8)"N
R$
165 PRINT " PRAIRIAL "IV$(9)"NR$", MESSIDO
R "IV$(10)"NR$", FRUCTIDOR "IV$(11)"NR
$", THERMIDOR "IV$(12)"NR$
170 PRINT : POKE 1403,10: PRINT "Les jours de
chaque decade se nomment, dans l'ordre : "
171 PRINT "Primidi,Duodi,Tridi,Quartidi,Quinti
di,Sextidi,Septidi,Octidi,Nonidi,Decadi."
180 PRINT : PRINT "Les annees Republicaines vo
nt de l'AN 1 (1792)...a..l'AN 14 (1805)"
190 PRINT : PRINT "A la fin de THERMIDOR on aj
outait 5 jours (6 jours en fin des Ans 3 e
t 11)": PRINT "Le 6ieme jour supplementair
e etait 'le JOUR DE LA REVOLUTION'"
209 FOR I = 1 TO 20:BZ = PEEK(49200): NEXT
210 VTAB 21: CALL - 958: PRINT IV$"NUMERO DU
MOIS REPUBLICAIN"NR$" "": INPUT MR
215 IF MR < 1 OR MR > 12 THEN CALL - 198: GO
TO 210
219 FOR I = 1 TO 20:BZ = PEEK(49200): NEXT
220 VTAB 23: CALL - 958: PRINT IV$"NUMERO DE
L'AN REPUBLICAIN"NR$" "": INPUT AR
230 IF AR < 1 OR AR > 14 THEN CALL - 198: GO
TO 220
231 IF MR > 4 AND AR = 14 THEN CALL - 198: G
OTO 210
240 IF (AR = 4 OR AR = 12) AND MR = 6 THEN MN(
6) = 29
250 AM = MR * 100 + AR + 91: IF MR > 4 THEN AM
= AM + 1
255 IF AR > 7 THEN AM = AM - 100
270 GOSUB 610
300 REM -----( AFFICHAGE MOIS REPUBLICAIN )---
310 HOME
320 VTAB 1: POKE 1403,31: PRINT MR$(MR) SPC( 3
)"An "":AR: PRINT
330 V = 3:H = 0:K = JO: FOR I = 1 TO 30
340 VTAB V: POKE 1403,H: PRINT I;" ->";
350 POKE 1403,H + 7: PRINT J$(K);
360 POKE 1403,H + 17: PRINT QM;
370 POKE 1403,H + 21: PRINT MN$(MO);
375 IF AN < 92 THEN AN = AN + 100
380 POKE 1403,H + 31: PRINT AN + 1700
390 IF QM = MN(MO) AND MR = 4 AND AR = 14 THEN
VTAB 14: PRINT "Le calendrier Republicai
n a ete aboli par NAPOLEON le lier Janvier
1806": GOTO 470
400 QM = QM + 1:K = K + 1:V = V + 1
410 IF QM = MN(MO) + 1 THEN QM = 1:MO = MO + 1
: IF MO = 13 THEN MO = 1
420 IF K = 8 THEN K = 1
430 IF I = 15 THEN H = 40:V = 3
440 IF (QM = 1 AND MO = 5) THEN AN = AN + 1
450 NEXT
460 IF MR = 12 THEN GOSUB 570
470 VTAB 23: PRINT IV$" I = IMPRESSION"NR$;: G
ET H$: PRINT : VTAB 23: CALL - 958

```



```

480 IF H$ = "I" THEN GOSUB 540
490 CALL - 198
500 PRINT IV$" UN AUTRE MOIS REPUBLICAIN (O/N)
   ? "NR$;: GET H$: PRINT
510 IF H$ = "O" THEN RUN
520 PRINT CHR$ (4)"RUN MENU"
530 END : REM -----
540 PRINT CHR$ (4)"PRE1": PRINT CHR$ (9)"80N
   ": CALL 768
550 PRINT CHR$ (4)"PRE0": PRINT CHR$ (4)"PRE
   3"
560 RETURN
570 PRINT : PRINT "En fin d'annee Republicaine
   (apres le 30 THERMIDOR) on ajoutait : "
575 PRINT " 5 jours supplementaires en annee
   commune"
577 IF AR < > 3 AND AR < > 11 THEN RETURN
580 PRINT " 1 jour de plus (soit 6 jours) en
   fin de l'An 3 et de l'An 11"
585 PRINT "-Ce 6ieme jour remplaçait le 29 Fev
   rier et s'appelait 'JOUR DE LA REVOLUTION'
   "
590 RETURN
600 REM ( RECHERCHE DONNEES MOIS REPUBLICAIN )
610 FOR I = 1 TO 160: READ N
620 IF INT (N / 1000) = AM THEN 640
630 NEXT
640 MO = INT (N / 10 ^ 5):N1 = N - MO * 10 ^ 5
650 AN = INT (N1 / 10 ^ 3):N2 = N1 - AN * 10 ^
   3
660 JO = INT (N2 / 100):N3 = N2 - JO * 100
670 QM = INT (N3 + .2)
680 RETURN
690 END
899 REM -----( INITIALISATION )-----
900 FOR I = 1 TO 7: READ J$(I): NEXT
910 FOR I = 1 TO 12: READ MR$(I): READ MN$(I):
   READ MN(I): NEXT
920 RETURN
1000 REM =====
1005 DATA DIMANCHE, LUNDI, MARDI, MERCREDI, JEUDI, V
   ENDREDI, SAMEDI
1010 DATA VENDEMIARE, Septembre, 30, BRUMAIRE, Oct
   obre, 31
1015 DATA FRIMAIRE, Novembre, 30, NIVOSE, Decembre,
   31
1020 DATA PLUVIOSE, Janvier, 31, VENTOSE, Fevrier, 2
   8
1025 DATA GERMINAL, Mars, 31, FLOREAL, Avril, 30
1030 DATA PRAIRIAL, Mai, 31, MESSIDOR, Juin, 30
1035 DATA FRUCTIDOR, Juillet, 31, THERMIDOR, Aout, 3
   1
1040 REM (Premier jour des mois REPUBLICAINS)
1050 DATA 0192722, 0292222, 0392421, 0492621, 05931
   20, 0693319
1051 DATA 0793521, 0893720, 0993220, 1093419, 11936
   19, 1293118
1060 DATA 0193122, 0293322, 0393521, 0493721, 05942
   20, 0694419
1061 DATA 0794621, 0894120, 0994320, 1094519, 11947
   19, 1294218
1070 DATA 0194222, 0294422, 0394621, 0494121, 05953
   20, 0695519
1071 DATA 0795721, 0895220, 0995420, 1095619, 11951
   19, 1295318

```

```

1080 DATA 0195423, 0295623, 0395122, 0495322, 05965
   21, 0696720
1081 DATA 0796221, 0896420, 0996620, 1096119, 11963
   19, 1296518
1090 DATA 0196522, 0296722, 0396221, 0496421, 05976
   20, 0697119
1091 DATA 0797321, 0897520, 0997720, 1097219, 11974
   19, 1297618
1100 DATA 0197622, 0297122, 0397321, 0497521, 05987
   20, 0698219
1101 DATA 0798421, 0898620, 0998120, 1098319, 11985
   19, 1298718
1110 DATA 0198722, 0298222, 0398421, 0498621, 05991
   20, 0699319
1111 DATA 0799521, 0899720, 0999220, 1099419, 11996
   19, 1299118
1120 DATA 0199223, 0299423, 0399622, 0499122, 050 3
   21, 0600520
1121 DATA 0700722, 0800221, 0900421, 1000620, 11001
   20, 1200319
1130 DATA 0100323, 0200523, 0300722, 0400222, 05014
   21, 0601620
1131 DATA 0701122, 0801321, 0901521, 1001720, 11012
   20, 1201419
1140 DATA 0101423, 0201623, 0301122, 0401322, 05025
   21, 0602720
1141 DATA 0702222, 0802421, 0902621, 1002120, 11023
   20, 1202519
1150 DATA 0102523, 0202723, 0302222, 0402422, 05036
   21, 0603120
1151 DATA 0703322, 0803521, 0903721, 1003220, 11034
   20, 1203619
1160 DATA 0103724, 0203224, 0303423, 0403623, 05041
   22, 0604321
1161 DATA 0704522, 0804721, 0904221, 1004420, 11046
   20, 1204119
1170 DATA 0104123, 0204323, 0304522, 0404722, 05052
   21, 0605420
1171 DATA 0705622, 0805121, 0905321, 1005520, 11057
   20, 1205219
1180 DATA 0105223, 0205423, 0305622, 0405122

```

Récapitulation Copie.40.80

Ce programme est issu du numéro 34 de Pom's. Il sert au programme Cal.Repub.

Après avoir saisi cette récapitulation sous moniteur, vous la sauvegarderez par : bsave copie.40.80,a\$300,l\$60

```

0300:A9 00 48 48 4A 29 03 09
0308:04 85 07 68 29 18 90 02
0310:69 7F 85 06 0A 0A 05 06
0318:85 06 A0 00 A2 7F EC 1F
0320:C0 B0 19 A9 00 8D 55 C0
0328:B1 06 8D 54 C0 30 08 29
0330:3F C9 20 B0 02 09 40 09
0338:80 20 ED FD B1 06 30 08
0340:29 3F C9 20 B0 02 09 40
0348:09 80 20 ED FD C8 C0 28
0350:D0 CA A9 8D 20 ED FD 68
0358:A8 C8 98 C9 18 D0 A3 60

```

AppleWorks & UltraMacros :

Budget familial

Dimitri Geystor

Il ne s'agit pas ici de macro-commandes UltraMacros à utiliser simplement dans votre travail sur AppleWorks mais d'un ensemble cohérent de gestion familiale.

Les programmes UltraMacros que nous propose Dimitri Geystor pour ce numéro sont d'un tel volume qu'il ne nous est pas possible de lister les fichiers : les fichiers Task générés approchent les 5Ko et les sources dépassent largement les 50Ko !

Vous retrouverez ces programmes de gestion de comptes sur le disque d'accompagnement prêts à l'emploi.

Les fichiers de Budget Facile

Vous aurez besoin des fichiers suivants :

☛ Trois fichiers Task, à recopier dans le catalogue de démarrage d'AppleWorks (celui qui contient AppleWorks.Sys et Ultra.System) :

- Load.Budget (SYS)
- Budget.1 (SYS)
- Budget.2 (SYS)

☛ Les fichiers AppleWorks ci-après, à recopier dans le Lecteur Standard défini pour votre AppleWorks (le lecteur standard d'AppleWorks peut être fixé à partir du Menu Principal d'AppleWorks, 'Autres activités', Option 6) :

- Menu.Principal (AWP)
- Sous.Menu (AWP)
- Modele (ASP)
- Suivi (ASP)
- Liste (ADB)
- Livre (ADB)

☛ Les fichiers Bud.1, Bud.2 et Load.Bud sont les fichiers sources (awp) des trois fichiers Task mentionnés plus haut. Ils ne sont pas nécessaires pour faire fonctionner Budget Facile, mais ils contiennent de nombreux commentaires qui en expliquent le fonctionnement.

Note : la disquette Pom's contient aussi le fichier 'Faire.Modele', qui n'est pas vraiment indispensable. C'est une macro qui construit les fichiers 'Modele' et 'Menu.Principal', et qui correspond aux sources données dans les pages de la revue. Elle a été faite à l'intention des lecteurs qui aiment transcrire les macroseux-mêmes.

Démarrage

C'est l'affaire du fichier Task Load.Budget.

Vous pouvez l'activer avec un sélecteur de programmes type ProSel ou Bird's Better Bye. Il lancera AppleWorks, chargera les fichiers voulus, ira au Menu Principal et démarrera Budget.

Vous pouvez aussi l'activer depuis AppleWorks, en passant par Macro Options.

Budget Facile est piloté par deux menus, Menu.Principal et Sous.Menu, auxquels correspondent les fichiers Task Budget.1 et Budget.2. Ce pilotage est automatique, vous n'avez pas à vous en préoccuper ; chaque fois que vous passez d'un menu à l'autre, le programme active le fichier Task correspondant.

Dès le démarrage, le Menu Principal s'affiche. Le programme a été écrit avec un grand souci d'ergonomie : pas de commandes complexes à retenir ; il y a toujours une ligne de message en bas d'écran (en vidéo inverse) qui propose clairement les choix à faire et indique sur quelles touches utiliser. Ce sont des touches simples, Rtn, Esc, Espace (parfois 1, 2 ou Tab). Les autres touches sont volontairement désactivées. Quand les commandes classiques <␣-K> recalculer, <␣-S> sauver le fichier et <␣-H> recopier l'écran sont disponibles, la ligne de message le signale. Le curseur peut généralement être déplacé avec la souris et/ou les flèches.

La saisie des écritures a été automatisée au maximum, elle

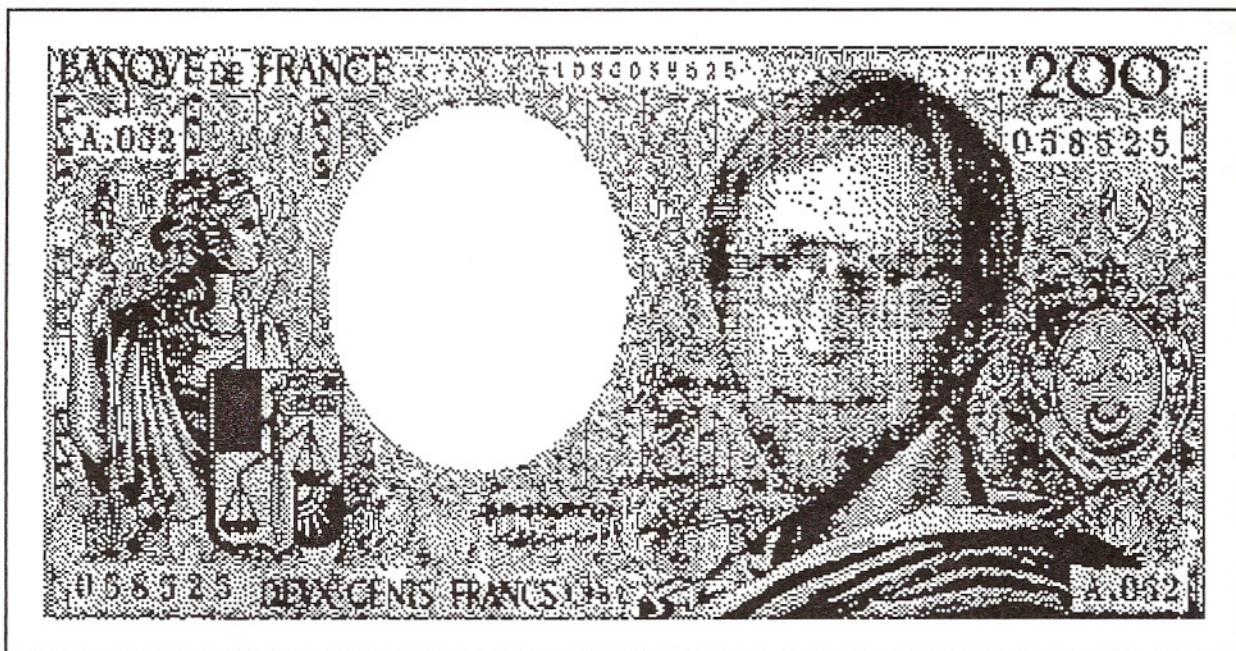

aussi. Il n'est même pas nécessaire de taper le nom des catégories, il suffit de pointer avec le curseur et de cliquer. Il est possible de saisir des écritures simples (une seule ligne) ou ventilées (un même total ventilé entre plusieurs catégories).

☛ Budget Facile est un programme autonome, que vous pouvez faire tourner sans rien connaître d'AppleWorks, surtout pour ce qui est du Menu Principal (saisie des écritures dans le fichier mensuel). Mais ce n'est pas pour autant un programme fermé : les esprits curieux pourront -c'est l'avantage d'Ultra Macros- interrompre la macro, et aller voir ce qui se passe 'en coulisse'. Nous en parlerons un peu plus loin.

☛ Le Sous.Menu s'occupe essentiellement des opérations de consolidation (dans le tableau annuel Suivi et dans la base de données Livre), d'impression, de tri, de pointage et de transfert.

Le Menu principal

- ① Situation/Saisie
- ② Écritures du mois : Consulter/Imprimer l'écran / Effacer
- ③ Commencer un budget / Ouvrir un nouveau mois
- ④ Sous-Menu : Consolider / Pointer / Imprimer un état
- ⑤ Quitter

Le Menu.Principal sert à gérer le 'mois courant' : le modèle est un fichier Tableur, auquel vous attribuez un nom de mois au début de chaque nouveau mois ; il est conçu spécialement pour donner à tout moment, sur un écran unique, une vue complète de toutes les catégories : revenus, dépenses, comptes, revenu net et avoirs. L'écran est divisé en deux fenêtres ; la fenêtre inférieure, réduite à une seule ligne active, sert pour la saisie des écritures. Le fichier Modele propose une liste de revenus, dépenses et

comptes qui devrait convenir à la plupart des budgets de ménage ; il est cependant possible de renommer les catégories à l'intérieur d'un même groupe (voir plus loin la macro utilitaire ⌘-U).

La première des choses à faire (après avoir activé le programme) est de 'Commencer un Budget'. En effet, tant que le budget n'a pas été commencé, il n'y a pas de mois courant, mais seulement un fichier 'Modele'. En choisissant l'option 'Commencer un budget', vous allez faire deux choses :

- Donner le nom du mois courant au fichier Modele (vous pouvez commencer par n'importe quel mois de l'année).
- Insérer les valeurs initiales de vos comptes (c'est à dire leurs divers soldes au moment où vous ouvrez le budget).

Note : en fait, le programme fera une troisième chose : stocker dans le fichier 'Menu.Principal' (avec l'instruction store) le nouveau nom du mois courant. Si vous quittez le Menu principal avec l'option 5 ' Quitter', le fichier 'Menu.Principal' est sauvé sur disque. La fois suivante, quand vous démarrez Budget Facile', le mois courant (dont le nom est désormais mémorisé) sera automatiquement chargé sur le Bureau.

Attention : si vous quittez le Menu avec Escape, le fichier n'est pas sauvé sur disque. Ne quittez avec Escape que pour aller momentanément dans AppleWorks, avec l'intention de revenir aussitôt après au Menu avec ⌘-Q.

Macros utilitaires

Il s'agit de quatre macros indépendantes du programme proprement dit, et qui s'emploient directement à partir d'AppleWorks.

☛ La saisie ventilée

Cette procédure s'emploie en cas de paiement unique pour plusieurs catégories de dépenses différentes (par exemple, un seul chèque au supermarché, alors que vous avez acheté des aliments, des produits d'entretien et des vêtements).

Voici comment transcrire l'opération : commencez comme d'habitude, mais cliquez sur Ventiler au lieu de choisir un poste, puis choisissez le compte qui sera débité, et donnez le montant global du paiement.

Au lieu de vous renvoyer à une ligne vierge, le programme recopie le même début de ligne, inscrit un 'v' pour signaler une ventilation, et demande d'appuyer sur Rtn pour la suite de la saisie partielle. Notez aussi qu'il y a un chiffre affiché sous le montant : il s'agit du montant qui *Reste À Ventiler*, donné pour information. Continuez la saisie partielle : à mesure que vous enregistrez les montants partiels, le *Reste* diminue. Votre dernier montant partiel doit être égal au dernier reste, après quoi le reste suivant sera zéro, et au lieu de poursuivre la saisie, vous ferez Esc pour indiquer que la ventilation est terminée : le programme reprendra son cours normal.

☛ **Cas d'un remboursement** : il suffit d'inverser la procédure : ne tenez pas compte des messages, sélectionnez le compte d'abord, le poste ensuite.

Exemple : on vous a remboursé un achat de vêtements en liquide. Sélectionnez 'Liquide' pour le poste, et 'Vêtements' pour le compte ; le solde 'Liquide' augmentera, et celui de 'Vêtements' diminuera.

☛ **Cas d'un prêt** : votre banque vient de vous accorder un prêt : il faut le considérer comme un revenu (Crédits), qui alimente le compte où la somme devient disponible.

Par contre, quand vous rembourserez le prêt (par tranches ou en totalité), ce sera une dépense (imputée au poste Emprunts) à débiter du compte correspondant.

☛ **Cas des cartes de crédit** : il y a différents usages de cartes. Prenons quelques exemples :

Un magasin vous accorde une carte avec un crédit de 3 000 F. L'opération sera Crédits / Carte (+ 3 000). Vous êtes au plafond de votre crédit.

Vous faites un achat 'au comptant' avec cette carte, c'est à dire que vous autorisez le magasin à débiter aussitôt un compte bancaire que vous lui avez indiqué : il est inutile de faire intervenir la carte, l'opération sera, par exemple : Aliment./ C.Courant (-500). Votre plafond de crédit est resté inchangé.

Vous utilisez votre carte 'à crédit' : le montant de l'achat est déduit de votre plafond de crédit (3 000). L'opération s'écrit, par exemple : Equipemt. / Carte (-800). Votre plafond de crédit est ramené à $3000 - 800 = 2\ 200$ F.

Par la suite, le magasin prélèvera des mensualités sur votre compte bancaire, ce qui aura pour effet de réalimenter votre carte. Voici un exemple de mensualité : Carte (à la place du poste) / C.Courant (-150), soit 150 F virés du Compte Courant (qui diminue) sur le compte carte (qui augmente).

Note : si jamais vous avez un doute sur la façon d'écrire une opération, souvenez-vous de ce qui suit :

- Une opération fait toujours intervenir deux catégories.
- Toutes les catégories ne sont pas de même nature : les comptes correspondent à l'endroit réel où se trouve votre argent (à la banque, dans votre porte-monnaie, etc), alors que les postes sont des catégories de classement.

Fichier: SOUS.MENU	REVUE/AJOUT/MODIF.	Esc: Menu Principal
=====	=====	=====
UltraMacros	LE BUDGET FACILE	Appleworks 1.4
=====	=====	=====
1. Report des écritures du mois dans la Bdd LIVRE		
2. Report des données du mois dans SUIVI et/ou imprimer SUIVI		
3. Pointage des écriture dans LIVRE/Impression des Bdd		
4. Copier un bloc d'écritures dans la Bdd LISTE		
5. Retour au menu principal		
Sélection : numéro, flèches ou souris		
Validation : RTN ou clic. Quitter : Esc.		

Tapez une information ou option	Ligne 20 Colonne 41	☛-? : Aide

Que faire pour 'Ajuster' le montant d'un compte ?

☛ Le cas se présentera de temps à autre pour le compte 'Liquide', car il est parfois difficile (avec la meilleure volonté du monde) de se souvenir de toutes les dépenses en liquide de la journée. En général, ce compte indiquera au bout de quelques temps un montant supérieur à celui que vous aurez réellement en poche.

Écrivez l'opération suivante : Description = 'Ajuster', Poste = 'Frais div', Compte = 'Liquide', et tapez le montant qui vous manque...

☛ **Écritures du mois** : Consulter / Imprimer l'écran / Effacer. Laissez-vous guider par les messages de bas d'écran, le programme fera le reste.

Si vous repérez une écriture erronée, faites <⌘-H> pour une recopie d'écran, effacez l'écriture, allez à l'option 1 du menu et refaites la saisie.

Note : le programme a deux façons d'effacer : en cours de saisie, il se contente de gommer <⌘-B> la dernière écriture. Par contre, si vous lui demandez d'effacer une ligne parmi d'autres, il utilisera la commande 'Effacer une ligne', et il ira aussitôt en ligne 498 insérer une nouvelle ligne vierge, pour que le compte soit bon (par curiosité, allez voir à la ligne 999 : elle doit absolument rester à sa place !).

Vous avez droit à 475 lignes d'écritures par mois.

☛ **Commencer un budget/Ouvrir un nouveau mois**
Là aussi, les opérations sont automatiques.

Quand vous ouvrirez votre budget, vous serez invité à reporter vous-même les valeurs des comptes au moment de cette ouverture.

Quand vous ouvrirez un nouveau mois, le programme créera le nouveau mois, recalculera le mois précédent et fera le report automatiquement (il vous invitera aussi à reporter les données du mois écoulé dans la Bdd Livre et le tableau Suivi).

Ce que vous ne voyez pas...

Il est temps maintenant de donner quelques explications sur l'agencement du tableau Modele (donc de tous les courants).

Quittez le menu pour accéder aux commandes normales d'AppleWorks, appelez le mois courant à l'écran, et explorez-le en promenant le curseur (rappel : <⌘-J> fait passer d'une fenêtre à l'autre, et ⌘-B remet l'écran en place).

Zoomer (⌘-Z) pour voir les formules.

Promenez les curseur sur les noms de catégories, en surveillant 'l'écho' de la cellule en bas à gauche de l'écran. Notez comme le nom (visible) est complété par une

référence de colonne (invisible dans la cellule). Tiens tiens, c'est justement la référence de la cellule située à droite de la catégorie.

Que se passe-t-il quand, lors d'une saisie, vous cliquez sur un nom de catégorie ? Une routine lit la cellule complète, puis met en mémoire d'une part le nom seul, d'autre part la référence de colonne.

Quand vous validez le montant, celui-ci est écrit trois fois dans le tableau (deux, en cas de ventilation) : une première fois, sur l'écran visible (précédé de + ou - selon le type du poste), une deuxième fois (toujours sur la même ligne) dans la colonne du poste, et une troisième fois (précédé de + ou -) dans la colonne du compte.

En effet, les colonnes de R à BA sont les colonnes sur lesquelles est calculée la somme de chaque catégorie (de la ligne 500 à la ligne 2). Tous les résultats sont en ligne 1, d'où ils sont retranscrits dans l'écran visible, et la boucle est bouclée !

Et les reports ? ils se font en ligne 2, de AV2 à BA2. Vous les y mettez vous-même à l'ouverture du budget, et ils y sont retranscrits à partir des cellules B9 à B14 à l'ouverture de chaque nouveau mois.

Le Sous.Menu

Alors que le Menu principal s'occupe du tableau 'mois courant', le Sous-Menu se charge de l'intendance : reports dans des fichiers Base de données (Liste et Livre), reports dans le tableau de consolidation annuel Suivi, pointage des relevés de comptes, impression des divers états.

- Report des écritures du mois dans la Bdd Livre
- Report des données du mois dans Suivi et/ou imprimer Suivi
- Pointage des écritures dans Livre/Impression des Bdd
- Copier un bloc d'écritures dans la Bdd Liste
- Retour au menu principal

Avant de commencer un budget 'pour de bon', il est recommandé de faire quelques exercices avec des exemples imaginaires, et d'expérimenter avec les diverses options du menu.

Voici, en résumé, le rôle des fichiers Livre, Suivi et Liste :

Fichier Livre : c'est un fichier Base de données, destiné à recevoir une liste complète de toutes les écritures.

Option 1 : la recopie des écritures du mois courant (Tableur) vers Livre se fait automatiquement, et en une seule fois. Par la même occasion toutes les écritures sont triées chronologiquement (vous ne pourrez plus les retrouver dans l'ordre original).

Comme cette recopie est une opération plutôt radicale, le programme vous avertit, et vous demande de la confirmer. Important : cette recopie ne doit se faire qu'une seule fois pour chaque fichier mensuel, juste avant d'ouvrir le mois

suivant. Si vous copiez plusieurs fois les écritures d'un même mois, elles se retrouveront en double dans Livre. Pour travailler sur des écritures mensuelles sous forme de base de données, utilisez le fichier Liste.

Le pointage des relevés de compte se fait dans Livre (voir conseils plus loin).

Fichier Suivi :

Option 2 : elle sert à consolider le mois courant dans le tableau annuel Suivi.

En principe, la consolidation se fait en fin de mois, mais rien n'empêche de la faire en cours de mois, même plusieurs fois, car les reports ne sont pas cumulatifs. Simplement, un report de mois incomplet donnera des moyennes fausses.

La colonne Budget est celle où vous mettrez vos estimations budgétaires.

L'impression se fait avec AppleWorks, ou avec SideSpread.

Fichier Liste : il a la même présentation et les mêmes formats d'impression que Livre, mais il est d'un emploi à la fois souple et provisoire.

Il permet de manipuler des écritures sous forme de base de données.

Option 3 : elle permet d'accéder au pointage de la base Livre, et/ou d'imprimer Livre et Liste.

Option 4 : vous pouvez recopier des écritures une à une ou en bloc. Avant de copier dans Liste, le programme vous demande s'il faut effacer le contenu précédent de Liste. Vous avez donc un contrôle complet sur ces transferts.

Les impressions

On peut imprimer soit à l'écran, soit sur imprimante, soit la totalité des rubriques, soit une sélection par catégorie. Ces opérations sont automatiques.

Si vous souhaitez vous livrer à d'autres manipulations (après tout, AppleWorks est fait pour ça), quittez le



programme et travaillez manuellement. Mais attention, ne modifiez pas le format de rapport préétabli qui existe dans Livre et Liste !

Le pointage

Il s'agit d'un pointage, et non d'un rapprochement complet. Ce que fait le programme : après vous avoir demandé d'indiquer sur quel compte trier, il vous présente toutes les écritures de ce compte :

- qui existent dans Livre
- qui n'ont pas encore été pointées.

Il vous appartient, en suivant votre relevé de compte, de pointer les écritures qui sont à la fois dans votre relevé et à l'écran. Veillez à cocher sur le relevé chaque écriture pointée à l'écran. Prenez soin, par la même occasion, de vérifier l'exactitude de chaque montant ; si vous relevez une erreur, vous ferez la correction un peu plus tard, manuellement.

Si la concordance est parfaite (cas idéal), il ne reste plus qu'à revenir au menu, quitter le programme et sauver Livre.

S'il y a sur votre relevé des écritures que vous ne trouvez pas à l'écran, de deux choses l'une : ou vous avez omis de les saisir dans le tableau mensuel (et elles n'ont pas été recopiées dans Livre), ou vous vous êtes trompés de compte (cela peut arriver...). Elles sont donc bien dans Livre, mais sous un compte différent. Il faudra les retrouver, et corriger manuellement.

Corrections : elles se font donc, hélas, manuellement, hors programme. À moins d'écrire un troisième module task Budget.3, qui fasse le travail ...

Le principal est de corriger Livre, puis de reporter les différences éventuelles dans les soldes des compte du mois courant (ligne 2), enfin de rectifier les soldes des catégories concernées dans Suivi.

ZipChip 4Mhz

Un processeur 65C02 qui exécute **tous les programmes à 4 Mhz** à la place du 6502 ou 65C02 1 Mhz sur l'Apple //e ou //c avec une **compatibilité absolue**, c'est possible, dès aujourd'hui.

Des détails ? Pom's 39 page 33.

Disponible ? Chez Pom's...



Bram, suite

Jean-Yves Bourdin

Il arrive qu'une suite de patches devienne un programme. Le mini-programme *Bram.Master* que vous trouverez ci-dessous a été écrit pour remplacer un ensemble de patches, mais... de telle façon qu'il puisse être lui-même aisément patché sans réassemblage. Son but ? Rendre inutile les accès au tableau de bord, et montrer comment, à partir de ProSel ou de tout autre sélecteur, on peut changer tous les réglages du tableau de bord, puis, au choix, lancer un programme ou redémarrer.

Le 'problème des slots' est devenu un classique sur GS : vous pouvez avoir, par exemple, une imprimante branchée sur le port série du slot 2, ou la carte Apple-Tell dans le slot 2, mais pas les deux ensemble. Pour lancer VS-Com et l'Apple-Tell, il faut donc aller dans le tableau de bord, choisir 'votre carte' en slot 2, redémarrer et lancer VS-Com. Ce que je vous propose est un programme à lancer depuis ProSel qui fait tout cela, et sans redémarrer.

C'est un 'noyau' à configurer ou à patcher : ne l'utilisez pas tel quel, il est à régler en fonction de vos besoins pour chaque utilisation. Par exemple, j'ai une carte Ram 1 Méga dans le slot 6, et deux lecteurs 5,25" chaînés derrière les 3,5" du slot 5. Pour 'switcher' entre les 5,25" et la carte Ram, j'ai donc sur mon disque de boot deux versions de Bram Master, l'une appelée 'Slot6.Externe' (carte Ram), l'autre appelée 'Slot6.Interne' (disques 5,25").

Ce programme, collage de divers patches, suite de celui de J. Toumayeff dans Pom's 36, n'a strictement aucune originalité, c'est la Rom du GS qui fait tout le travail. Il est seulement utile. Pour l'utilisation du vecteur ToBramSetup en E1/0094, précisons

que s'il est appelé avec la retenue à 1 (SEC), il reconfigure tout sauf les slots. S'il est appelé avec la retenue à 0 (CLC), il reconfigure tout y compris les slots. Ce vecteur doit être appelé avec des registres de 8 bits.

Après avoir configuré votre Bram à votre guise, le programme vous permet plusieurs sorties :

☛ une sortie sur le Quit habituel de ProDOS 8 : les modifications de slots ne seront prises en compte qu'après relance de ProDOS.

☛ une sortie sur le Quit 'Enhanced' de ProDOS 8, qui n'existe sur GS que si on a lancé d'abord le système. Ce Quit 'Enhanced' est en fait un Launcher : il permet de lancer n'importe quel programme type Sys ou Sys16. Je lui fais lancer pour ma part le programme Start de ProSel : GS/OS ou ProDOS 16, étant relancés par lui, reconfigurent leur liste de 'devices'. Start lançant à son tour ProSel.System, relance du même coup ProDOS 8, qui reconfigure aussi ses 'devices'.

C'est cette sortie qu'il faut utiliser si vous voulez lancer une application après avoir modifié la Bram : il servira alors de 'lanceur' pour cette application.

☛ une sortie avec redémarrage, si vous voulez relancer la machine. Ce protocole est la manière officielle, recommandée par le Bureau Politique, pour faire un redémarrage sur GS.

☛ une seconde sortie avec redémarrage, si vous voulez relancer la machine exactement comme après l'avoir éteinte (c'est-à-dire sans préservation de /RAM5 entre autres). Ceci est une

bidouille de Bill Basham (Diversi-Cache) farouchement déconseillée par le Bureau Politique (il est fort possible qu'elle ne marche pas avec les versions ultérieures des Roms 02). Mais, pour le moment, elle marche, et elle évite d'éteindre et rallumer la machine.

Modifier la source

☛ Choisissez d'abord les modifications que vous voulez faire à la Bram : la liste des adresses est dans l'article de J.Toumayeff (Pom's 36 page 53). Pour trouver les bonnes valeurs, il faut regarder soi-même avant et après avoir modifié le tableau de bord : le GS garde les valeurs de la Bram en E1/02C0-E1/03BF. Modifiez en conséquence en ligne 42 et suivantes dans la source les valeurs que vous introduirez dans le buffer en \$3000.

☛ Choisissez ensuite votre type de Quit : redémarrage (lequel des deux ?), Quit ordinaire (retour à ProSel par exemple), ou lancement d'un autre programme. Pour cela, changez le *JMP Launch* de la ligne 63 en *JMP P8Quit*, *JMP AplRbt*, ou *JMP HrdRbt*.

☛ Si vous avez choisi de garder *JMP Launch*, modifiez le contenu du label *Name* en ligne 89 pour mettre le chemin d'accès complet du fichier à lancer. L'opcode *STR* se charge de mettre l'octet de longueur en début de chaîne. Mettez bien cette chaîne entre apostrophes (') : cela force la chaîne en ASCII positifs (bit 7 à 0). ProDOS 16 accepte les ASCII négatifs dans les noms d'accès, mais pas GS/OS.

☛ Supprimez les *DS 20,\$EA* et *DS 59,\$00* en lignes 49 et 92 : ils ne servent qu'à réserver de la place pour ceux qui préfèrent patcher le

fichier objet.

☛ Changez le nom du fichier en ligne 23 après l'opcode DSK.

Patcher le fichier objet

Le fichier objet "Bram.Master" est suffisamment court pour pouvoir être modifié directement en mémoire ou sur disque sans réassemblage. Voici comment faire :

— Choix des modifications à la Bram : les EA de \$202B à \$203E sont là pour ça. Si vous n'aimez pas l'écran type Mac, changez à partir de \$201C.

— Choix du type de Quit : en \$2057, après le 4C, mettre 6A (Launch), 5A (P8Quit), E3 (AplRbt), ou C5 (HrdRbt).

— Chemin d'accès du programme suivant : mettre l'octet de longueur en \$207A, suivi du nom d'accès complet en ASCII positif.

Le moindre effort

Pour les partisans du moindre effort, voici un patch qui crée un fichier "Bram.Restore". Vous le fabriquez une fois quand tous vos réglages du tableau de bords sont faits. Quand vous le lancerez (Bram.Restore), il se chargera de remettre cette configuration dans votre GS, à la place de celle que les copains, votre épouse, les élèves, les virus ou les autres figures du destin ont mises entre temps. Vous pourrez ensuite faire plusieurs fichiers pour des configurations différentes : il suffira de ne taper que les trois dernières lignes du patch (et de donner un nom différent à chaque version du fichier).

```
] CREATE BRAM.RESTORE, T$FF
] CALL -151
* 2000 : 20 D8 FC 18 FB C2 30
  F4 00 00 F4 00 22 A2 03 09
* 2010 : 22 00 00 E1 E2 30 18
  22 94 00 E1 38 FB 20 00 BF
* 2020 : 65 26 20 B0 00 00 04
  00 00 00 00
```

SERVEUR POM'S
(1) 39 53 04 40
Serveur Pom's

gratuit, 24 heures sur 24
Commandes, messages, sommaire,
nouveaux produits

Source BRAM Assembleur Merlin 16

```

0 *****
1 * BRAM MASTER *
2 * *
3 * Plus de Control-Pomme-Escape. Ce programme *
4 * reconfigure la Ram Batterie sans passer par le *
5 * tableau de bord du GS, fait prendre en compte *
6 * la modification par le GS et Prodos, et lance *
7 * un autre programme ou revient au Quit de Prodos.*
8 * *
9 * Assembleur Merlin 16. *
10 * J.Y. Bourdin, Mars 89. Pom's 41. *
11 * *
12 *****
13
    =FCDB 14 HOME EQU $FCDB
    =BF00 15 MLI EQU $BF00
    =E10000 16 TOOLBOX EQU $E10000
    =E10094 17 BRAMSTP EQU $E10094 ;vecteur TOBRAMSETUP
    18 ;garanti par Apple
    19 MX $11 ;on démarre en mode
    20 ;émulation (8 bits)
    21 ORG $2000
    22
    23 DSK BRAM.MASTER
    24 TYP $FF
    25
002000: 38 26 VERIFGS SEC ;vérifie qu'on est sur GS
002001: 20 1F FE 27 JSR $FE1F
002004: B0 54 =205A 28 BCS P8QUIT ;sinon quitte
    29
002006: 20 D8 FC 30 INIT JSR HOME
    31
002009: 18 32 CLC ;passage en 16 bits
00200A: FB 33 XCE
    34
00200B: C2 30 35 READBRAM REP $00110000 ;registres 16 bits
00200D: F4 00 00 36 PEA $0000
002010: F4 00 30 37 PEA $3000 ;buffer en $003000
002013: A2 03 0A 38 LDX #0A03 ;lit la Bram
002016: 22 00 00 E1 39 JSL TOOLBOX
    40
00201A: E2 30 41 MODBRAM SEP $00110000 ;registres 8 bits
00201C: A9 00 42 LDA #$00 ;met l'affichage
00201E: 8D 1A 30 43 STA $301A ;en "écran Mac"
002021: A9 0F 44 LDA #$0F
002023: 8D 1B 30 45 STA $301B
002026: A9 0F 46 LDA #$0F
002028: 8D 1C 30 47 STA $301C
    48
00202B: EA EA EA EA 49 DS 20,$EA ;à remplacer par vos
00202F: EA EA EA EA modifications à la
002033: EA EA EA EA Bram.
002037: EA EA EA EA
00203B: EA EA EA EA
    50
00203F: C2 30 51 WRTEBRAM REP $00110000 ;registres 16 bits
002041: F4 00 00 52 PEA $0000
002044: F4 00 30 53 PEA $3000 ;buffer en $003000
002047: A2 03 09 54 LDX #0903 ;écrit la Bram
00204A: 22 00 00 E1 55 JSL TOOLBOX
    56
00204E: E2 30 57 SETBRAM SEP $00110000 ;registres 8 bits
002050: 18 58 CLC ;avec CLC, reconfigure
002051: 22 94 00 E1 59 JSL BRAMSTP ;les slots
    60

```

* BSAVE BRAM.RESTORE, A\$2000, L\$2A, T\$FF	002055: 38	61	QUIT	SEC		;retour en 8 bits
* BLOAD BRAM.RESTORE, A\$2000, T\$FF	002056: FB	62		XCE		
	002057: 4C 6A 20	63		JMP	LAUNCH	;ou P8Quit ou AppleReboot ou HardReboot
		64				
		65				
* 00/2200<E1/02C0.E1/03BFM	00205A: 20 00 BF	66	P8QUIT	JSR	MLI	;Quit Prodos 8 ordinaire
* BSAVE BRAM.RESTORE, A\$2000, L\$2FF, T\$FF	00205D: 65	67		DFB	\$65	
	00205E: 63 20	68		DA	PARMO	
	002060: B0 00 =2062	69		BCS	ERR0	
	002062: 00	70	ERR0	BRK		
		71				
	002063: 04	72	PARMO	DFB	4	
	002064: 00	73		DFB	0	
	002065: 00 00	74		DA	\$0000	
	002067: 00	75		DFB	0	
	002068: 00 00	76		DA	\$0000	
		77				
	00206A: 20 00 BF	78	LAUNCH	JSR	MLI	;Quit Prodos 8 "Enhanced"
	00206D: 65	79		DFB	\$65	
	00206E: 73 20	80		DA	PARM1	
	002070: B0 00 =2072	81		BCS	ERR1	
	002072: 00	82	ERR1	BRK		
	002073: 04	83	PARM1	DFB	4	
	002074: EE	84		DFB	SEE	
	002075: 7A 20	85		DA	NAME	
	002077: 00	86		DFB	0	
	002078: 00 00	87		DA	\$0000	
		88				
	00207A: 0F 2F 53 2F	89	NAME	STR	'/S/SYSTEM/START'	
	00207E: 53 59 53 54					;mettre le chemin d'accès complet du fichier suivant à lancer
	002082: 45 4D 2F 53					
	002086: 54 41 52 54					
		90				
		91				
	00208A: 00 00 00 00	92		DS	59,\$00	;le chemin d'accès est modifiable sans réassemblage
	00208E: 00 00 00 00					
	002092: 00 00 00 00					
	002096: 00 00 00 00					
	00209A: 00 00 00 00					
	00209E: 00 00 00 00					
	0020A2: 00 00 00 00					
	0020A6: 00 00 00 00					
	0020AA: 00 00 00 00					
	0020AE: 00 00 00 00					
	0020B2: 00 00 00 00					
	0020B6: 00 00 00 00					
	0020BA: 00 00 00 00					
	0020BE: 00 00 00 00					
	0020C2: 00 00 00					

Références

☞ Sur les appels au *Miscellaneous Toolset* et la liste des octets de la Bram : *Toolbox Reference*, Volume 1, Page 14-9 à 14-12, ou *Pom's 36* pages 53-54.

☞ Sur le vecteur *ToBramSetup* en \$E1/0094 (vecteur garanti par Apple) : voir *Firmware Reference*, page 273.

☞ Sur le *Enhanced Quit Call* de ProDOS 8 sous système 16 qui, si on est sous ProDOS 8 seul, se comporte comme un Quit normal, voir *ProDOS 16 Reference*, Chapitres 5 et 12.

☞ Sur le redémarrage officiel Apple pour GS, voir *GS Technical Note No 49*.

☞ Sur la bidouille de Bill Basham, et la petite polémique qu'il a engendrée, voir *Open Apple (A2 Central)*, 3.48, 3.80 et 3.83.



Note

Si vous mettez comme moi une carte Ramdisque (ordinaire, pas auto-alimentée) en slot 6, vous constaterez qu'après avoir 'switché' sur les lecteurs 5,25" puis 'reswitché' sur la carte Ram, le contenu de la carte reste intact : même quand le GS utilise 'son' slot 6, il laisse alimentée la carte dans ce slot. Bon sang, quelle bonne machine ! Je n'ai pas essayé, mais je suppose que cela est vrai de tous les slots : eh mais, on peut peut-être, après tout, mettre quelque chose dans le slot 5 ! Une *Technote* Apple nous apprend même qu'on peut démarrer GS/OS depuis le slot 3...

		93				
	0020C5: 18	94	HRDRBT	CLC		;passage en 16 bits
	0020C6: FB	95		XCE		
	0020C7: C2 30	96		REP	%00110000	
		97				
	0020C9: A9 51 00	98		LDA	#\$0051	;Hard Reboot de Bill
	0020CC: 85 00	99		STA	\$00	;Basham pas du tout
	0020CE: F4 02 00	100		PEA	\$0002	;garanti par Apple!
	0020D1: F4 00 00	101		PEA	\$0000	
	0020D4: F4 00 00	102		PEA	\$0000	
	0020D7: F4 08 00	103		PEA	\$0008	
	0020DA: A2 09 09	104		LDX	#\$0909	
	0020DD: 22 00 00 E1	105		JSL	TOOLBOX	
		106				
	0020E1: 38	107		SEC		;retour en 8 bits
	0020E2: FB	108		XCE		
		109				
	0020E3: 78	110	APLRBT	SEI		;Reboot recommandé par
	0020E4: A9 0C	111		LDA	#\$0C	;Apple sur GS.
	0020E6: 8D 68 C0	112		STA	\$C068	;StateReg
	0020E9: 9C 47 C0	113		STZ	\$C047	;ClrVblInt
	0020EC: 9C 41 C0	114		STZ	\$C041	;IntEn
	0020EF: A9 09	115		LDA	#\$09	
	0020F1: 8D 39 C0	116		STA	\$C039	;SccaReg
	0020F4: A9 C0	117		LDA	#\$C0	
	0020F6: 8D 39 C0	118		STA	\$C039	
	0020F9: CE F4 03	119		DEC	\$03F4	
	0020FC: 6C FC FF	120		JMP	(\$FFFC)	

Les TimeOut vf

1988 : révolution AppleWorks...

décembre : TimeOut Paint

Éts Cohen
Portes et portails
23, rue du Chêne
37100 Tours
Tél. : 10.32.43.90

Tours, le 10 novembre 1988

Monsieur Jean Netter
1 bis, rue de la Marre
78000 Versailles

Cher Client,

Comme convenu lors de notre dernière conversation téléphonique, nous vous vous proposons un avant-projet d'installation de votre portail. Il va de soit que ceci ne constitue qu'une approche ; nous restons à votre entière disposition pour d'éventuelles modifications.

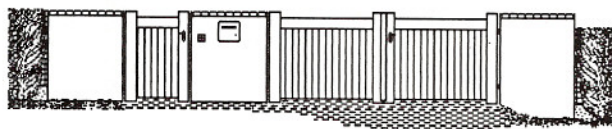

Nous vous adressons, Cher Client, nos sincères salutations

Charles Rouillet
Directeur commercial

Fichier : Regression 10/11/88
Régression linéaire par la méthode des moindres carrés

n=	7	sum(x*y):	2991	a=	-2,57
sum(x)=	64	sum(x^2):	680	b=	4,64
sum(y)=	279	sum(y^2):	13417	r=	,94

Niveau	relat				résult
x	y	x*y	x^2	y^2	
4	15	60	16	225	15,99
5	17	85	25	289	20,63
7	39	273	49	1521	29,91
10	33	330	100	1089	43,83
11	52	572	121	2704	48,47
12	58	696	144	3364	53,11
15	65	975	225	4225	67,03

Secteur C3
Responsable : J. Lefebvre

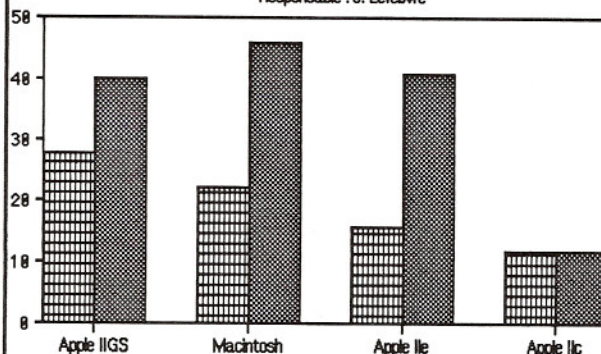

Secteur C3
Responsable : J. Lefebvre

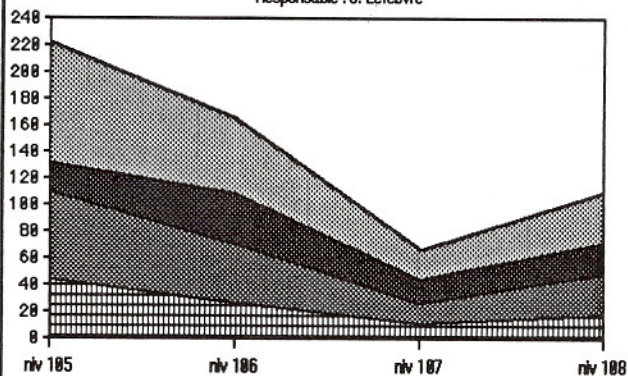

TimeOut VF



Graph



SuperFonts



UltraMacros



SideSpread



Paint

Exclusivité Pom's, les TimeOut vf sont entièrement francisés et fonctionnent avec AppleWorks 1.4 sur Apple IIGS, Apple IIc et Apple IIe (128Ko) — Notes techniques sur simple demande — Bon de commande page 71.

Un nouveau TimeOut Calendrier

Robert Coustal

Inspiré par le programme de *Daniel Lurot* "To.Font-Viewer" ainsi que par les explications qu'il fournissait, R. Coustal a voulu réaliser une application TimeOut. Souhaitant tout d'abord faire un simple affichage de la date et de l'heure, il s'est rapidement trouvé devant un programme plus ambitieux lorsqu'il a dû se plonger dans les subtilités de notre bon vieux calendrier.

Le programme To.Calendrier permet :

☺ en mode immédiat : affichage de la date, de l'heure, du jour de la semaine, du nombre de jours écoulés dans l'année, de l'âge de la lune, des fêtes et du saint du jour.

☺ en mode recherche : affichage de ces mêmes renseignements pour n'importe quel jour depuis le 1er janvier de l'an 1 jusqu'au 31 décembre de l'an 25599. De plus, il permet aussi de convertir une date du calendrier grégorien (le nôtre) en date du calendrier julien (en vigueur en Russie, par exemple, jusqu'à la révolution, ou en Angleterre jusqu'en 1752) et vice versa.

Les calendriers

En ce qui concerne les données théoriques, le plus simple est de se reporter à l'article de *Jean Perrot* dans de numéro.

Ajoutons un mot sur le cycle lunaire. La lune reproduit ses phases tous les 29 jours 1/2 environ, elle ne peut

donc coïncider avec la périodicité de ces deux calendriers. Or, connaître les phases de la lune est nécessaire pour savoir à quelle date tombera Pâques une année donnée, ainsi que les dates des autres fêtes qui y sont liées, souvent jours fériés dans notre calendrier civil. On appelle *âge de la lune* le nombre de jours écoulés depuis la dernière nouvelle lune : la pleine lune tombe donc au 15 de ce mois lunaire, le premier quartier au 7 ou au 8 et le dernier quartier au 22 ou au 23.

D'autres fêtes mobiles sont liées au jour de la semaine, ne pouvant avoir lieu qu'un dimanche.

Comment faire ?

Pour utiliser ce TimeOut made in France, il faut que le noyau TimeOut soit déjà installé sur votre AppleWorks. Autrement dit, il faut que vous ayez déjà installé ou SuperFonts, ou Graph, ou SideSpread, etc.

Mettez TO.CALENDRIER sur votre disque là où se trouvent déjà SuperFonts, Graph...

Calendrier se chargera alors automatiquement.

Vous pourriez également charger ce nouveau TimeOut depuis la disquette Pom's, avec TimeOut Utilitaires.

Utilisation du programme

Pour utiliser le programme il faut, s'il n'est pas dans le catalogue où le noyau de TimeOut va chercher ses applications, le charger d'abord à l'aide de To.Utilitaires en choisissant "ajouter des applications". S'il est dans le bon catalogue, AppleWorks le chargera automatiquement au démarrage.

On y accède ensuite par le menu de TimeOut (⌘-Escape), le programme affiche alors les renseignements pour le jour en cours ainsi que l'heure. Il tient compte du temps réel écoulé et peut donc changer de date en cours de consultation. Presser Escape fait revenir à AppleWorks.

Si l'on veut rechercher les renseignements pour une autre date, on peut alors se déplacer dans le temps grâce aux flèches combinées avec la touche ⌘, une aide est affichée à l'écran sur la dernière ligne. On passe alors en mode recherche et bien que l'heure soit toujours affichée et remise à jour, elle n'influence plus la date consultée. Dans ce mode de recherche, presser Escape fera revenir à l'affichage de la date actuelle.

Lorsqu'on remonte dans le temps, le programme passera du calendrier grégorien au calendrier julien quand il dépassera la date de la réforme du calendrier (15 octobre 1582, par défaut). On peut soi-même fixer la date du changement de style en appuyant sur ⌘-S. La date sera ajustée (diminuée si l'on passe du style grégorien au style julien) pour

donner sa correspondance dans l'autre style. Cette option ne marche qu'à partir du IV^{ème} siècle car, sinon, le calendrier grégorien serait en avance sur le calendrier julien. Or la réforme grégorienne a été réalisée pour éviter la dérive de l'équinoxe de printemps, qui était le 21 mars lors du concile de Nicée en l'an 325, l'écart entre les deux calendriers est donc nul pour cette époque. La date du changement choisie se maintient tant que To.Calendrier est ouvert.

Limites du programme

☞ Le programme est exact pour le jour de la semaine et les dates des fêtes mobiles, toutefois l'âge de la lune n'est donné qu'avec une valeur approchée du fait de l'irrégularité de son mouvement. En style grégorien elle ne différera dans le pire des cas que d'un ou deux jours sur la lune astronomique. Si l'on pousse le calcul très loin vers l'avenir il est certain que l'estimation sera faussée (mais c'est peut-être la lune qui aura varié). En style julien, elle sera faussée de plus en plus rapidement (elle avait déjà 3 jours de retard lors de la réforme grégorienne).

☞ On ne peut pas reculer avant l'an 1 de notre ère, bien que le calendrier julien date de l'an -45 av. J.-C. (on ne peut pas non plus dépasser le 256^{ème} siècle, mais c'est moins gênant).

☞ Les noms des saints et des fêtes fixes sont ceux du calendrier actuel, datant en grande partie de 1969, or l'Église a souvent varié dans l'attribution des dates de célébration. En remontant dans le temps on peut ainsi aboutir à des non-sens en célébrant un personnage qui n'était pas encore né. Toutefois, les jours fériés actuels sont affichés uniquement si l'année recherchée est postérieure à leur institution (14 juillet, armistices, etc.) et les saints principaux ont peu changé de place historiquement (St Jean, St Sylvestre, etc.).

☞ Du fait de l'utilisation de caractères-souris pour l'affichage (c'est plus joli), éviter, sous peine de

Préfixe: /Z/APLW CALENDRIER Esc: Revue/Ajout/Modif.

```

Menu Principal
├── Autres Ac
│   ├── Liste Sous-C
│   │   ├── No
│   │   ├── =====
│   │   ├── TO.3DE
│   │   ├── TO.ANA
│   │   ├── TO.ASC
│   │   ├── TO.AHP
│   │   ├── TO.BLOCCOPY
│   │   ├── TO.CALCUL
│   │   ├── TO.CALENDRIER
│   │   ├── TO.CALEP IN
│   │   └── TO.CASE
│   ├── 114-251
│   ├── 18
│   ├── Saint Fidèle
│   ├── grégor.
│   └── Plus
├── te
│   ├── 2/88
│   ├── 2/88
│   ├── 1/88
│   ├── 11/88
│   ├── 5K
│   ├── 5K
│   ├── 15K
│   ├── 7K
│   ├── 10K
│   └── 2K
└── Heure
    ├── 1:03
    ├── 14:44
    ├── 15:48
    ├── 15:48
    ├── 14:06
    ├── 3/01/89
    ├── 3/01/89
    ├── 22/03/89
    ├── 31/12/88
    └── 3/01/89
    
```

←→ jour, ←→ mois, ↑↓ an, ←→ siècle, Ⓞ S changer style (c) R.Coustal/89

L'écran de votre nouveau TimeOut

surprises, les recopies d'écran par Ⓞ-H.

Fonctionnement du programme

La structure d'une application TO a déjà été expliquée par Daniel Lurot dans Pom's, il est conseillé de s'y reporter.

To.Calendrier utilise des routines internes d'AppleWorks pour l'affichage et la conversion de nombres hexadécimaux par exemple, leur fonctionnement est assez facile à comprendre à la lecture du source. Le programme a été réalisé avec AppleWorks 1.4 (VF) mais il devrait, semble-t-il, fonctionner aussi avec la version américaine 2.0.

Pour connaître la date et l'heure, le programme fait appel à la fonction MLI gettime de ProDOS 8 qui copie la date et l'heure du système aux adresses \$BF90 et \$BF91 pour la date et \$BF92 et \$BF93 pour l'heure, il faut donc une carte horloge (il faut aussi les caractères mousetext, mais le source est adaptable facilement). La vitesse du 'tic-tac' est adaptable en modifiant le paramètre *tictime* au début du source en fonction de la vitesse du microprocesseur, ici le 'tic-tac' est réglé pour un Apple IIGS.

Pour les calculs, j'ai utilisé des formules de provenances diverses (annuaires du Bureau des Longitudes, Que-sais-je "Le Calendrier" par

P. Couderc, ainsi que des travaux de jeunesse de mon grand-père René Coustal).

Exemple : calcul du jour de la semaine :

Indice séculaire IS

Prendre le chiffre des centaines de l'année

☞ en style julien ajouter 2 et prendre la différence entre ce nombre et le multiple de 7 supérieur ;

☞ en style grégorien prendre le reste de la division du numéro du siècle par 4, le doubler et prendre la différence avec le multiple de 7 supérieur.

Indice annuel IA

Prendre le rang de l'année dans le siècle A.

$$ia = \text{reste de } (A + \text{INT}(A/4)) / 7$$

Indice mensuel IM

Il se trouve dans une table, enlever 1 pour janvier et février des années bissextiles.

IM de janvier à février : 6, 2, 2, 5, 0, 3, 5, 1, 4, 6, 2, 4

N° du jour dans le mois Q

Le jour de la semaine est alors obtenue comme suit (0 = dimanche) :

$$J = \text{reste de } (Q + \text{IM} + \text{IS} + \text{IA}) / 7$$

Les autres formules se retrouvent dans le source du programme.



Source Calendrier.S

Assembleur Merlin

```
*****
* TO. CALENDRIER *
* Accessoire Time Out *
* Robert COUSTAL / 1989 *
*****
```

* (Asm Merlin)

```
DSK TO.CALENDRIER
LST off
```

* ADRESSES APPLEWORKS

```
keys = $0FF9
concat = $10FD
gotab = $1118
getkey = $115A
affpstr = $116F
convhex = $D044
_result = $0FD7
```

* ADRESSES PRODOS

```
MLI = $BF00
DATE = $BF90
TIME = $BF92
gettime = $82
```

```
SPKR = $C030
tictime = 68
```

* tabs du cadre

```
length = 40
htab = 80-length/2
vtab = 5
```

```
ORG $2100
```

```
* HEADER *
```

```
START JMP start
HEX 0B02E12644
HEX 10
HEX 01
HEX 00
HEX 00
```

```
:name STR 'Calendrier'
DS $11+:name-*
DS $41
DA $0000
HEX 00
HEX 00
HEX 01

DS $0B
HEX 01
```

* liste segments

* segment 1

```
DA $0000
HEX 00
DA $0000
```

* eof

```
DA END-START
HEX 00
HEX 00
```

```
* SEGMENT 1 *
```

```
start JSR affpstr
DFB 0
DFB 23
DA _msg
```

* récupération de la date

```
readtime JSR callMLI

LDA DATE+1
CMP oldDATE+1
BNE getDATE
LDA DATE
CMP oldDATE
BEQ nochange
```

```
getDATE LDA DATE
STA oldDATE
AND f%00011111
STA day
```

```
LDA DATE+1
STA oldDATE+1
LSR
STA year
TAY
```

```
LDA DATE
ROR
LSR
LSR
LSR
STA month
```

```
TYA
LDX f19
SEC
SBC f100
BCC :XXeme
STA year
INX
```

```
:XXeme STX century
```

* calcul et affichages

```
JSR affpstr
DFB 61
DFB 0
DA _esc1
JSR box
JSR comput
nochange JSR lineout
```

* touche appuyée?

```
LDA keys
BEQ readtime
JSR getkey
CMP f$1B
BNE disp0
RTS
```

* mode recherche

```
affloop JSR callMLI
JSR lineout
LDA keys
BEQ affloop
JSR getkey
```

```
disp0 CMP f$1B
BEQ getDATE
JSR disp1
JSR comput
JSR box
```

```
JSR affpstr
DFB 61
DFB 0
DA _esc2
JMP affloop
```

* dispatching

```
disp1 CMP f$15
BEQ incday
CMP f$95
BEQ incmonth
CMP f$0B
BEQ incyear
CMP f$9B
BEQ inccent
BNE disp2
```

* augmenter

```
incday JSR lgmonth
CPY day
BEQ nextmth
INC day
RTS
nextmth LDA f$01
STA day
```

```
incmonth LDA month
CMP f12
BEQ nextyear
INC month
RTS
```

```
nextyear LDA f$01
STA month
```

```
incyear LDA year
CMP f99
BEQ nextcent
INC year
RTS
```

```
nextcent LDA f$00
STA year
```

```
inccent INC century
RTS
```

* suite dispatching

```
disp2 CMP f$08
BEQ decday
CMP f$88
BEQ decmonth
CMP f$0A
BEQ decyear
CMP f$8A
BEQ deccent
CMP f$D3
BEQ invstyle
RTS
```

* diminuer

```
decday LDX day
DEX
BEQ lastmth
DEC day
RTS
lastmth LDX month
DEX
BNE :1
LDX f12
:1 JSR lgmonth2
STY day
```

```
decmonth LDX month
DEX
BEQ lastyear
DEC month
```



```

RTS          easter DS $01          BNE :jul
lastyear LDA f12          feast DS $01          LDA year
STA month      lastcar DS $01        BNE :jul
                                LDA century
decyear LDX year          data DS $02          JMP :bis
BEQ lastcent   * date changement de style      :jul LDA year
DEX                                *bis AND f%00000011
BNE :1          dayG DFB 15          STA bis
LDA century    monthG DFB 10        * vérifie si le quantième est valide
BNE :1          centG DFB 15
INX            yearG DFB 82
:1 STX year
RTS
lastcent LDA f99          ecartG DS f$01          JSR lgmonth
STA year
                                CPY day
                                BCS :fdim
                                STY day
                                *-----
deccent LDX century      counter DFB tictime      * recherche du mois
BEQ :Q          flag HEX 01
DEX
BNE :1          *****
LDA year        * CALCULS
BNE :1          *****
INC year
:1 STX century      * mises à zéro
:Q RTS
                                comput LDA f$00
                                STA feast
                                LDA f<_empty
                                STA adfmob
                                STA adfmob2
                                STA adfff
                                LDA f>_empty
                                STA adfmob+1
                                STA adfmob2+1
                                STA adfff+1
                                * écart grégorien au 1er mars en jour
                                LDA century
                                STA data
                                LDX year
                                BNE :ok
                                LDX month
                                CPX f$03
                                BCS :ok
                                SEC
                                SBC f$01
                                STA data
                                :ok LSR
                                LSR
                                CLC
                                ADC f$02
                                STA ecartG
                                LDA data
                                SEC
                                SBC ecartG
                                STA ecartG
                                * grégorien ou julien
                                fdstyle LDX f$00
                                LDA centG
                                CMP century
                                BCC :Q
                                BNE :julien
                                LDA yearG
                                CMP year
                                BCC :Q
                                BNE :julien
                                LDA monthG
                                CMP month
                                BCC :Q
                                BNE :julien
                                LDA day
                                CMP dayG
                                BCS :Q
                                :julien INX
                                :Q STX style
                                * année bissextile?
                                TXA
                                *-----
                                :fdim LDA imtbl-1,X
                                LDY bis
                                BNE :stim
                                LDX month
                                CPX f$03
                                BCS :stim
                                SEC
                                SBC f$01
                                :stim STA im
                                * recherche l'adresse du nom du mois
                                TXA
                                ASL
                                TAX
                                LDA nmonth-2,X
                                STA admonth
                                LDA nmonth-1,X
                                STA admonth+1
                                *-----
                                * calcul de l'indice séculaire
                                fdis LDA century
                                LDY style
                                BEQ :mod4
                                CLC
                                ADC f$02
                                :mod7 STA is
                                SEC
                                SBC f$07
                                BCS :mod7
                                BCC :to7
                                :mod4 STA is
                                SEC
                                SBC f$04
                                BCS :mod4
                                ASL is
                                :to7 LDA f07
                                SEC
                                SBC is
                                STA is
                                *-----
                                * calcul du jour de la semaine
                                fdwkday LDA year
                                LSR
                                LSR
                                CLC
                                ADC year
                                :mod7a STA ia
                                SEC
                                SBC f$07
                                BCS :mod7a
                                LDA ia
                                ADC day
                                ADC im
                                :mod7b STA weekday
                                SEC

```



```

SBC f$07
BCS :mod7b
LDA weekday
ASL
TAX
LDA nwkday,X
STA adwkday
LDA nwkday+1,X
STA adwkday+1

*-----
* calcul du rang du jour dans l'année
fdrank LDA f$00
STA rank+1
LDX month
LDA ranktbl-1,X
CLC
ADC day
STA rank
BCC :nocarry
INC rank+1
:nocarry CPX f$03
BCC :nobis1
LDA bis
BNE :nobis1
INC rank
BNE :nobis1
INC rank+1
:nobis1 CPX f$0A
BCC :lowmth
INC rank+1
:lowmth LDA f$01
STA dayleft+1
LDY f365-256
LDA bis
BNE :nobis2
INY
:nobis2 STY dayleft
SEC
LDA dayleft
SBC rank
STA dayleft
LDA dayleft+1
SBC rank+1
STA dayleft+1

*-----
* calcul de delta
fddelta LDA style
BEQ :gregor
LDA f$08
JMP :stdelta
:gregor LDA century
STA data
LSR
LSR
STA delta
LDA f$00
STA data+1
LDX f$03
:mult8 ASL data
ROL data+1
DEX
BNE :mult8
CLC
LDA data
ADC f13
STA data
BCC :nocarry
INC data+1
:nocarry LDX f$FF
:div25 INX
SEC
LDA data
SBC f25
STA data
LDA data+1
SBC f$00
STA data+1

BCS :div25
LDA f$08
SEC
SBC century
CLC
ADC delta
STA delta
TXA
CLC
ADC delta
CLC
ADC f120
:stdelta STA delta

*-----
* calcul de l'épacte
fdepacte LDA century
:mod19 STA epacte
SEC
SBC f19
BCS :mod19
LDA epacte
LDX f04
CLC
:mult5 ADC epacte
DEX
BNE :mult5
ADC year
:mod19b STA epacte
SEC
SBC f19
BCS :mod19b
LDA epacte
STA epactep
LDA f$00
STA data
STA data+1
LDX f11
:mult11 CLC
LDA data
ADC epacte
STA data
LDA data+1
ADC f$00
STA data+1
DEX
BNE :mult11
CLC
LDA data
ADC delta
STA data
BCC :mod30
INC data+1
:mod30 SEC
LDA data
SBC f30
STA data
LDA data+1
SBC f$00
STA data+1
BCS :mod30
LDA data
CLC
ADC f30
STA epacte

*-----
* calcul de l'épacte pascale
CMP f24
BCC :3
BNE :1
LDA f25
:1 CMP f25
BNE :2
LDX epactep
CPX f$0B
BCC :2
LDA f26
:2 STA epactep
SEC
SBC f30

:3 STA epactep
* calcul de Paques
SEC
SBC ia
CLC
ADC f$02
:ianeg CMP f$80
BCC :mod7
CLC
ADC f$07
JMP :ianeg
:mod7 STA ia
SEC
SBC f$07
BCS :mod7
LDA f45
SEC
SBC epactep
CLC
ADC ia
STA easter

*-----
* calcul age de la lune
fdmoon LDA month
CMP f$04
BCS :1
LDA f$03
:1 SEC
SBC f$02
CLC
ADC day
ADC epacte
:mod30 STA amoon
SEC
SBC f30
BCS :mod30

*-----
* calcul des fêtes mobiles
fdfetmob LDA easter
CLC
ADC f59-47
LDX bis
BNE :nobis
ADC f$01
:nobis LDX rank+1
BNE :Q
LDX f13
STA data
:loop CLC
LDA data
ADC diffm-1,X
CMP rank
BEQ :oui
DEX
BNE :loop
BEQ :Q
:oui TXA
ASL
TAX
LDA nfm-2,X
STA adfmob
LDA nfm-1,X
STA adfmob+1
INC feast
:Q

*-----
* calcul des dimanches mobiles
fddimmob LDX weekday
BNE :Q2
LDA easter
CMP f37
BCC :normal

```



```

CMP      £44                      *-----
BCS      :normal                  * recherche du saint du jour
LDA      lmother
ADC      £$07                      fdsaint LDA      month
STA      lmother                    ASL
:normal  LDX      £10                TAX
:loop    LDA      century            LDA      saintab-2,X
CMP      datefdim-2,X              STA      :loop+1
BCC      :non                       LDA      saintab-1,X
BNE      :ok                        STA      :loop+2
LDA      year                       LDX      £$00
CMP      datefdim-1,X              :loop  LDA      :loop
BCC      :non                       TAY
:ok      LDA      rank+1             CMP      £' '
CMP      limfdim-1,X               BCS      :incadr
BNE      :non                       INX
LDA      limfdim-2,X               CPX      day
LDY      bis                       BEQ      :ok
BNE      :nobis                    :incadr LDA      :loop+1
LDY      £$03                       CLC
CPY      month                     :min  LDA      minute
BCS      :nobis                    STA      :loop+1
ADC      £$01                       BCC      :goloop
:nobis  CMP      rank               INC      :loop+2
BCS      :non                       :goloop STY      lastcar
CLC                                   JMP      :loop
ADC      £$07
CMP      rank                       :ok   LDA      :loop+1
BCS      :oui                       STA      adsaint
:noun   DEX
DEX                                   LDA      :loop+2
BNE      :loop                      STA      adsaint+1
BEQ      :Q
:oui    LDA      nfdim-2,X
STA      adfmob2
LDA      nfdim-1,X
STA      adfmob2+1
INC      feast
:Q      LDA      £144
STA      lmother
:Q2

*-----
* recherche des fêtes fixes

fdffix  LDA      rank+1
STA      data+1
LDA      rank
STA      data
LDY      bis
BNE      :nobis
LDY      £$03
CPY      month
BCS      :nobis
SEC
SBC      £$01
STA      data
BCS      :nobis
DEC      data+1
:nobis  LDX      £16
:loop   LDA      century
CMP      dateff-2,X
BCC      :non
BNE      :ok
LDA      year
CMP      dateff-1,X
BCC      :non
:ok     LDA      data+1
CMP      indexff-1,X
BNE      :non
LDA      data
CMP      indexff-2,X
BEQ      :oui
:noun   DEX
DEX
BNE      :loop
BEQ      fdsaint
:oui    LDA      nff-2,X
STA      adff
LDA      nff-1,X
STA      adff+1
INC      feast

*-----
* construction de la 2ème ligne

lineout2 LDA      feast
STA      data
JSR      clearstr
JSR      concat
DA      _string
adfmob  DA      $0000
JSR      putslash

*-----
* chaîne de la date ,lère ligne

lineout JSR      clearstr
JSR      concat
DA      _string
adfmob2 DA      $0000
JSR      putslash

*-----
* affichage des saints, 3ème ligne

adwkday DA      $0000
JSR      concat
DA      _string
adff  DA      $0000
JSR      concat
DA      _string
LDX      fvtab+4
JSR      affmid

lineout3 JSR      clearstr
LDA      lastcar
CMP      £$80
BEQ      :aff
PHA
JSR      concat
DA      _string
DA      _saint
PLA
CMP      £$81
BEQ      :sainte
CMP      £$82
BNE      :space
JSR      concat
DA      _string
DA      _saints
JMP      :space

:sainte JSR      concat
DA      _string
DA      _sainte
:space JSR      line1
:aff   JSR      concat
DA      _string
adsaint DA      $0000

LDX      fvtab+5
JSR      affmid

*-----
* clignotement des 2 points

```

*-----
 * construction 4ème ligne

```

lineout4 JSR clearstr
          LDA bis
          BNE :nobis
          JSR concat
          DA _string
          DA _binv
          JSR line1
:nobis JSR convhex
        DA rank
        JSR addnumb
        JSR concat
        DA _string
        DA _minus
        JSR convhex
        DA dayleft
        JSR addnumb

        JSR affpstr
        DFB htab+3
        DFB vtab+7
        DA _string

        JSR clearstr
        JSR convhex
        DA amoon
        JSR addnumb
        JSR line1
        LDA amoon
        BEQ :new
        CMP #15
        BEQ :full
        BCS :FtoN
        JSR concat
        DA _string
        DA _newfull
        JMP :aff

:FtoN JSR concat
      DA _string
      DA _fullnew
      JMP :aff

:full JSR concat
      DA _string
      DA _fullm
      JMP :aff

:new JSR concat
     DA _string
     DA _newm

:aff LDX #vtab+7
     JSR affmid
     JSR clearstr
     LDA style
     BEQ :greg
     JSR concat
     DA _string
     DA _jul
     JMP :affsty

:greg JSR concat
     DA _string
     DA _gre

:affsty JSR affpstr
        DFB htab+length-9
        DFB vtab+7
        DA _string

        LDX #61
        LDY #23
        JSR gotab

        RTS
  
```

 * sous programmes divers

```

* va lire et stocke l'heure

callMLI JSR MLI
        DFB gettime
        HEX 0000
        LDA TIME+1
        STA hour
        LDA TIME
        STA minute
        RTS

*-----
* trouve la longueur du mois
* et ajoute un jour à février si bissex

lgmonth LDX month
lgmonth2 LDY monthlg-1,X
         LDA bis
         BNE :Q
         CPX #2
         BNE :Q
         INY
         :Q RTS

*-----
* ajoute un nombre décimal à la chaine

addnumb JSR concat
        DA _string
        DA _result
        RTS

*-----
* met la chaine à zéro

clearstr LDA #0
         STA _string
         RTS

*-----
* ajoute un zéro si nécessaire

one CMP #0
    BCS :Q
    JSR concat
    DA _string
    DA _zero
    :Q RTS

*-----
* ajoute plusieurs fois un caractère

line1 LDX #1
line STX data
loop JSR concat
     DA _string
char DA _space
    DEC data
    BNE loop
    RTS

*-----
* ajoute un slash si nécessaire

putslash LDA _string
         BEQ :nostr
         LDA data
         CMP #0
         BEQ :put
         CMP #2
         BEQ :dec
:nostr RTS

:dec DEC data
:put JSR concat
     DA _string
     DA _slash
     RTS

*-----
* centrage et affichage de la chaine
  
```

```

affmid STX :vtab
        LDA #80
        SEC
        SBC _string
        LSR
        STA :htab
        JSR affpstr
:htab DFB $00
:vtab DFB $00
        DA _string
        RTS
  
```

*-----
 * trace le cadre

```

box JSR clearstr
    LDX #length
    JSR line
    JSR affpstr
    DFB htab
    DFB vtab+9
    DA _string

    LDA #9A
    STA _string+2
    LDA #9F
    STA _string+length-1

    LDA #vtab+1
    STA :vtab
    LDA #07
    STA data
:loop JSR affpstr
      DFB htab
      DFB 0
:vtab DFB 0
      DA _string
      INC :vtab
      DEC data
      BNE :loop

      LDA #<_undersc
      STA char
      LDA #>_undersc
      STA char+1

      LDA #2
      STA _string
      LDX #length-4
      JSR line
      LDA #length
      STA _string
      JSR affpstr
      DFB htab
      DFB vtab+8
      DA _string

      LDA #' '
      STA _string+2
      STA _string+length-1
      JSR affpstr
      DFB htab
      DFB vtab
      DA _string

      LDA #<_space
      STA char
      LDA #>_space
      STA char+1
      RTS
  
```

 * datas pour l'affichage

```

* chaines diverses

_string DS length+1

_empty HEX 00
_space STR ' '
_minus STR '-'
```



```

_underscore STR ' '
_colon STR ':'
_zero STR '0'
_binv STR "b"
_slash STR '/'
_gre STR 'grégor.'
_jul STR 'julien'

_fullm HEX 0180
_newm HEX 0181
_fullnew HEX 058020952081
_newfull HEX 058120952080

_esc1 STR 'Revue/Ajout/Modif.'
_esc2 STR (Date d'aujourd'hui(
_msg DFB
HEX 882095
ASC ' jour, '
HEX 8120882095
ASC ' mois, '
HEX 8A208B
ASC ' an, '
HEX 81208A208B
ASC ' siècle, '
HEX 81
ASC ' s changer style'
ASC ' (c) R.Coustal/89'

:end

*-----
* adresses des noms de jours

nwkday DA :wd0
DA :wd1
DA :wd2
DA :wd3
DA :wd4
DA :wd5
DA :wd6

:wd0 STR 'DIMANCHE'
:wd1 STR 'lundi'
:wd2 STR 'mardi'
:wd3 STR 'mercredi'
:wd4 STR 'jeudi'
:wd5 STR 'vendredi'
:wd6 STR 'samedi'

*-----
* tables des mois

monthlg HEX 1F1C1F1E1F
1E1F1F1E1F1E1F

imtbl HEX 0602020500
03050104060204

ranktbl DFB 0
DFB 31
DFB 59
DFB 90
DFB 120
DFB 151
DFB 181
DFB 212
DFB 243
DFB 273-256
DFB 304-256
DFB 334-256

nmonth DA :m1
DA :m2
DA :m3
DA :m4
DA :m5
DA :m6
DA :m7
DA :m8
DA :m9
DA :m10
DA :m11
DA :m12

:m1 STR 'Janvier'
:m2 STR 'Février'
:m3 STR 'Mars'
:m4 STR 'Avril'
:m5 STR 'Mai'
:m6 STR 'Juin'
:m7 STR 'Juillet'
:m8 STR 'Aout'
:m9 STR 'Septembre'
:m10 STR 'Octobre'
:m11 STR 'Novembre'
:m12 STR 'Décembre'

:avent STR 'Avent'
:epi STR 'Epiphanie'
:joan STR (Fête Jeanne d'Arc)
:mother STR 'Fête des Mères'
:souv STR 'Jour du Souvenir'

*-----
* fêtes fixes

indexff DW 1
DW 227
DW 305
DW 359
DW 195
DW 315
DW 121
DW 128

dateff HEX 0000000000000000
DFB 18
DFB 80
DFB 19
DFB 22
DFB 19
DFB 47
DFB 19
DFB 47

nff DA :newyear
DA :assompt
DA :touss
DA :Xmas
DA :fetnat
DA :arm18
DA :labor
DA :arm45

:newyear STR (JOUR de l'AN(
:labor STR 'FETE du TRAVAIL'
:arm45 STR 'ARMISTICE 1945'
:fetnat STR 'FETE NATIONALE'
:assompt STR 'ASSOMPTION'
:touss STR 'TOUSSAINT'
:arm18 STR 'ARMISTICE 1918'
:Xmas STR 'NOEL'

*-----
* table des saints

_saint STR 'Saint'
_sainte STR 'e'
_saints STR 's'

saintab DA :janv
DA :fevr
DA :mars
DA :avri
DA :mai
DA :juin
DA :juil
DA :aout
DA :sept
DA :octo
DA :nove
DA :dece

:janv HEX FF
STR 'Fulgence'
STR 'Basile'81
STR 'Geneviève'
STR 'Odilon'

.....
STR 'Etienne'
STR 'Jean'82
STR 'Innocents'
STR 'David'
STR 'Roger'
STR 'Sylvestre'

END END

* Thanks à René Coustal pour ses formules

```

Consultation des écritures

BRED 562 6776 992218

Carte Visa Jean-Paul
Carte Visa Béatrix
Carte American



- Alimentation
- Divers maison
- Voiture
- Restaurant/sorties
- Photo
- Musique
- Loisirs
- Assurances**
- Trésor 'public'...
- Vacances
- Danseuse
- Autres

Dépense
Recette
Virement carte

Libellé 1 :
MFA
Libellé 2 :
Multirisques Habitation
Numéro : 7956852
Montant : 721.56



Consultation d'une écriture 'pointée'.

recette) ou votre découvert (ce sera alors une recette négative ou une dépense).
Même chose pour les sommes dues sur les cartes de crédit, saisissez une écriture de dépense.

Saisie d'écriture

Pour la saisie d'une écriture, vous devez choisir le **compte concerné** et le **sens de l'écriture** — recette, dépense ou virement carte.
Virement carte, c'est l'opération de fin de mois par laquelle la banque diminue la somme due au titre d'une carte de crédit, et par la même occasion diminue votre avoir sur le compte.

changer ces rubriques.

Vous êtes alors paré pour la gestion moderne de vos finances et il vous faut saisir une écriture de reprise de solde par compte.

Ventilation

- Alimentation
- Divers maison
- Voiture

Direction le point ③ où vous indiquerez, par la saisie d'une écriture, votre avoir en banque (ce sera une

Indiquez une ou deux lignes de **libellé**, le **numéro d'opération** (celui du chèque lors d'une dépense par exemple), le **montant**.
Si l'opération est 'pointée', c'est-à-dire si elle apparaît déjà sur l'extrait reçu de la banque (cas d'un prélèvement de frais par exemple), cliquez sur **Pointage** et la mention **VU** s'affichera.

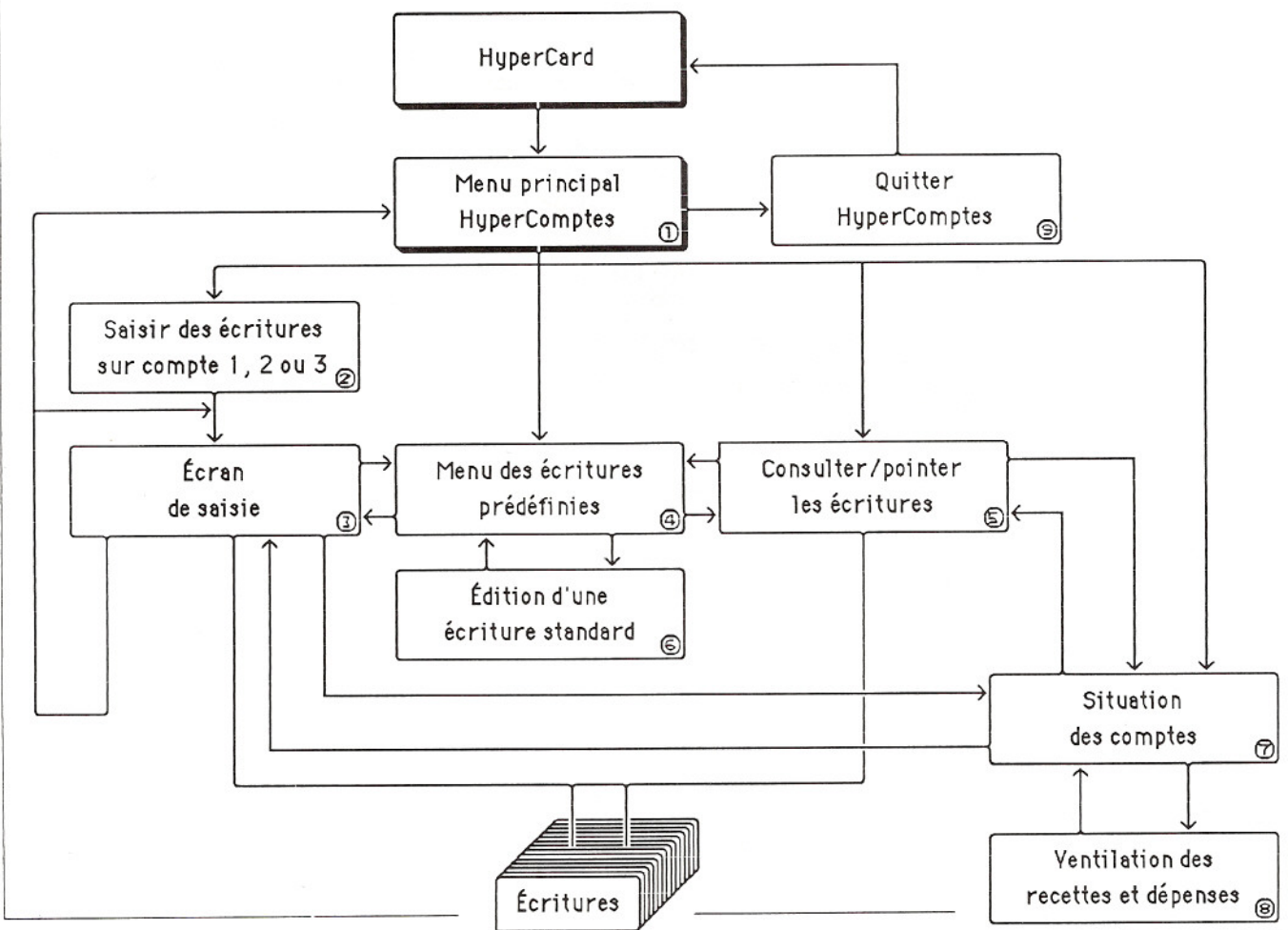

Validez alors ; l'opération est passée, une carte HyperCard représentant cette écriture a été ajoutée à la pile.

Plus simple : pour les opérations habituelles (salaire, essence, alimentation, prélèvements, etc.) vous pouvez cliquer sur la petite cassette à gauche de l'écran et la liste de vos opérations prédéfinies vous sera proposée (4), simplifiant considérablement la saisie ; nous en verrons l'utilisation plus loin.

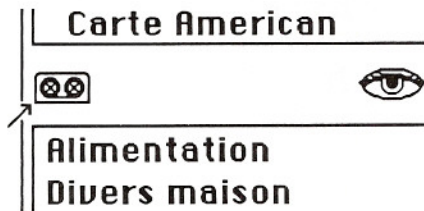

Au retour de ce choix, les données concernant l'opération standard choisie seront en place, à compléter éventuellement.

L'œil classique HyperCard, à droite de la cassette, vous permet d'aller faire un tour vers la situation de vos comptes, point 7.

Les écritures prédéfinies

Autre point fort de cette pile. Vous n'avez pas d'écritures standard imposées, c'est vous qui les définissez

LES MESSAGES HYPERCARD. À quels objets sont-ils envoyés ? Dans quel ordre ?

Objets Messages	bouton	champ non verrouillé	champ verrouillé	carte	fond	pile	pile de base	HyperCard
arrowKey				1	2	3	4	5
closeBackGround				1	2	3	4	5
closeCard				1	2	3	4	5
closeField		1		2	3	4	5	6
closeStack				1	2	3	4	5
controlKey				1	2	3	4	5
deleteButton	1			2	3	4	5	6
deleteCard				1	2	3	4	5
deleteField		1	1	2	3	4	5	6
deleteStack				1	2	3	4	5
enterInField		1		2	3	4	5	6
enterKey				1	2	3	4	5
functionKey				1	2	3	4	5
help				1	2	3	4	5
idle				1	2	3	4	5
mouseDown	1		1	2	3	4	5	6
mouseEnter	1	1	1	2	3	4	5	6
mouseStillDown	1		1	2	3	4	5	6
mouseUp	1		1	2	3	4	5	6
mouseLeave	1	1	1	2	3	4	5	6
mouseWithin	1	1	1	2	3	4	5	6
newBackGround				1	2	3	4	5
newButton	1			2	3	4	5	6
newCard				1	2	3	4	5
newField		1	1	2	3	4	5	6
newStack				1	2	3	4	5
openBackGround				1	2	3	4	5
openCard				1	2	3	4	5
openField		1		2	3	4	5	6
openStack				1	2	3	4	5
quit				1	2	3	4	5
resume				1	2	3	4	5
returnInField		1		2	3	4	5	6
returnKey				1	2	3	4	5
startUp				1*	2	3	4	5
suspend				1	2	3	4	5
tabKey				1	2	3	4	5

*envoyé à la première carte de la pile

selon vos besoins. Ce sont un peu des macro-instructions qui vous évitent les saisies répétitives. Un exemple ? le passage à la pompe à essence d'à côté, payée habituellement avec la carte Visa :

Rendez-vous au point 4 où la liste

des écritures standard disponibles est proposée. Pour l'instant, il n'y a que des noms par défaut.

Pour définir cette première écriture classique, il faut cliquer à droite sur INFO ce qui mène au point 6 qui est l'écran de saisie (le + et le - symbolisent recette et dépense).



Donnez un libellé 1 'Total', un libellé 2 'Essence', le sens de l'opération 'Dépense', cliquez sur la carte de crédit concernée, cliquez sur la ventilation concernée 'Voiture'. Indiquez ou n'indiquez pas de montant selon que vous prenez habituellement la même quantité d'essence ou non.

Validez, ce qui vous conduit à nouveau au point 4.

Lorsque vous êtes en saisie d'écriture au point 3 et que vous cliquez sur la cassette (direction le point 4), vous

Écritures standard			
	Libellé 1	Libellé 2	Montant
⇒	Restaurant		0.00
⇒	Caisse Cadres	Remboursement	0.00
⇒	Supermarché	divers	0.00
⇒	Société de Recherches	Salaire mois	0.00
⇒	Canal+	Prélèvement	150.00
⇒	Bred	Remboursement	4320.52
⇒	Gazette des Arts	Droits d'auteurs	0.00
⇒	Triangle	Dividendes sur actions	0.00
⇒	Fnac	Livres/disques	0.00
⇒	Total	Essence	0.00
⇒	Ecr. std 11 - Lib 1	Ecr. std 12 - Lib 2	0.00
⇒	Ecr. std 12 - Lib 1	Ecr. std 12 - Lib 2	0.00
⇒	Ecr. std 13 - Lib 1	Ecr. std 13 - Lib 2	0.00
⇒	Ecr. std 14 - Lib 1	Ecr. std 14 - Lib 2	0.00
⇒	Ecr. std 15 - Lib 1	Ecr. std 15 - Lib 2	0.00
⇒	Ecr. std 16 - Lib 1	Ecr. std 16 - Lib 2	0.00
⇒	Ecr. std 17 - Lib 1	Ecr. std 17 - Lib 2	0.00
⇒	Ecr. std 18 - Lib 1	Ecr. std 18 - Lib 2	0.00
⇒	Ecr. std 19 - Lib 1	Ecr. std 19 - Lib 2	0.00

L'écran de sélection des écritures standard

Cahier HyperCard

HyperComptes

Jean-Luc Bazanegue & Christian Piard

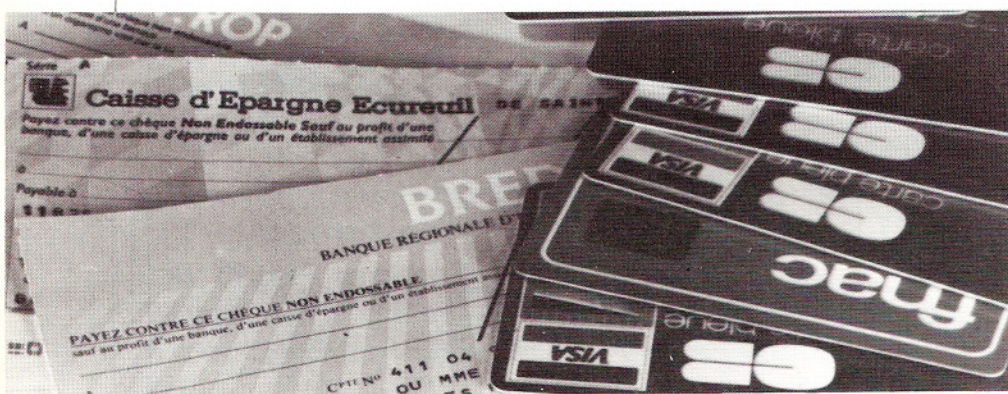

Ce troisième cahier HyperCard nous conduit à la résolution du pesant problème de la tenue des comptes bancaires familiaux.

HyperComptes est une pile HyperCard permettant de gérer trois comptes bancaires et trois cartes de crédit sur chacun d'entre eux.

Situation des comptes	Soldes réels	À la banque
BRED 562 6776 992218	13078.28	17899.80
Carte Visa Jean-Paul	-350.00	
Carte Visa Béatrix	-124.20	
Carte American	-11235.40	
Crédit Lyonnais/Junior 3445R	1000.00	1000.00
Compte Épargne Lgt	50000.00	50000.00
Somme des comptes :	64078.28	68899.80
Dû sur cartes de crédit :	-11709.60	0.00
Avoir net :	52368.68	68899.80

Consultation de la position des comptes avec indication des soldes sur extraits de comptes.

On ne travaille pas ici sur un ordinateur mais sur un Macintosh : l'accent est donc mis naturellement sur l'ergonomie et le confort d'utilisation.

En effet, HyperCard permet toutes les fantaisies, conduisant à la constitution d'ensembles de type 'labyrinthe insoluble'. On a tous vu des piles fort bien décorées mais qui laissent l'utilisateur pantois : où cliquer ? Comment revenir à un menu précédent ? Est-ce que la modification a bien été enregistrée ? Et ce rectangle qui ne s'inverse pas, c'est un bouton ? Non. Aïe ce petit logo c'en était un... Tous les efforts ont été faits ici pour ne pas céder à ce travers.

Installation d'HyperComptes

HyperComptes est constitué d'un seul et unique fichier qu'il suffit de copier sur vos disquettes de travail ou sur votre disque dur.

Veillez à ce que le numéro de votre version d'HyperCard soit au moins égal à 1.2.

Cette pile fonctionne sur Mac Plus, Mac SE, Mac II. Comme l'ensemble des programmes de Pom's, vous trouverez HyperComptes sur la disquette qui accompagne ce numéro (sommaire de la disquette page 42)

Utilisation d'HyperComptes

Initialisation

Après avoir démarré sur la pile HyperComptes ou l'avoir ouverte depuis HyperCard, vous obtenez un écran d'accueil sur lequel Montesquieu se fait un peu plus familier que de coutume.

Sur le menu principal ① qui suit, quatre options principales vous sont proposées :

Saisir des écritures sur les comptes

Consulter/pointer les écritures des comptes

Travailler sur les écritures prédéfinies

Écriture standard 

Libellé 1- Canal+ Recette
 Libellé 2- Prélèvement Dépense
 Montant- 150.00 Pointée

Compte d'affectation

BRED 562 6776 992218
 Carte Visa Jean-Paul
 Carte Visa Béatrix 
 Carte American
 Crédit Lyonnais/Junior 3445R

 Compte Épargne Lgt

Ventilation

Alimentation
 Divers maison
 Voiture
 Restaurant/sorties
 Photo
 Musique
 Loisirs
 Assurances
 Trésor 'public'...
 Vacances
 Danseuse
 Autres

L'écran de définition d'une écriture standarder

Consulter l'état des comptes (situation)

La dernière option, *situation* est celle qu'il faut appeler en premier, elle vous permettra de nommer les comptes et donc de remplacer les noms par défaut. Sur ce nouvel écran 'Situation des Comptes' (⊙), saisissez les référence de vos comptes.

Situation des comptes

BRED 562 6776 992218
 Carte Visa Jean-Paul
 Carte Visa Béatrix

À chaque compte, vous pouvez attacher trois cartes de crédit. Attention à bien affecter telle carte de crédit au bon compte, celui qui est débité par la banque en début de mois...

Ce même écran vous indique la situation actuelle de vos comptes, votre avoir net compte tenu de ce que vous devez à ce jour du fait des cartes de crédit, et la position à la banque. Cette colonne de droite doit correspondre à ce que vous lisez sur les extraits bancaires que vous recevez régulièrement.

Point fort de ce programme : le rapprochement bancaire est automatique et permanent. Autrement dit, à tout instant sans manipulation particulière vous pouvez vérifier que vos comptes sont justes car les soldes sont tous remis à jour après chaque opération, ou après chaque pointage.

Vous disposerez de ventilations des recettes et dépenses selon vos goûts et besoins. Ainsi, vous saurez par exemple ce que vous coûtent vos loisirs ou votre voiture ; parfois, il vaut mieux ne pas savoir...

Si vous savez déjà de quelles rubriques de ventilation vous avez besoin, rendez-vous au point ⊙ du schéma. Et là, notez-les. Bien sûr, à tous moments vous pourrez éditer et

Ventilation			
Recettes		Dépenses	
Salaires	67212.55	Alimentation	3605.00
Droits d'auteurs	4304.00	Divers maison	6607.10
Bourse	501.00	Voiture	1207.00
Sécu/cadres		Restaurant/sorties	433.00
Ventil. Recette 5		Photo	
Ventil. Recette 6		Musique	155.00
Ventil. Recette 7		Loisirs	
Ventil. Recette 8		Assurances	
Ventil. Recette 9		Trésor 'public'...	1312.17
Ventil. Recette 10		Vacances	
Ventil. Recette 11		Danseuse	
Ventil. Recette 12		Autres	
Total	72017.55	Total	13319.27

Ventilation des recettes et dépenses.

Pile 'AutoStart'

Pour faire en sorte qu'une pile HyperCard soit appelée automatiquement au démarrage de votre Macintosh :

- rebaptisez votre 'base' (ou 'home' avec un HyperCard US) par exemple 'xbase' (ou 'xhome') ;
- baptisez votre pile 'base' (ou 'home' avec un HyperCard US) ;
- fixez le démarrage sur HyperCard (menu 'Rangement' du Finder).

choisissez l'écriture 'Essence' en cliquant sur la flèche en début de ligne.



Cela vous ramène au point de départ, zones de saisie d'écriture complétées. Ajouter le montant si besoin est, modifiez le nom de la pompe (Total) si vous avez été infidèle à votre pompiste.

Consultation, pointage

Le point ⑤ vous offre un écran de consultation semblable à celui de la saisie d'écriture. Vous passerez de carte en carte à l'aide des petites flèches en bas d'écran ; avec les autres vous irez de 10 en 10 cartes et de 100 en 100, dans les limites du nombre d'écritures bien sûr.

C'est peut-être l'occasion de 'Pointer' des opérations, c'est-à-dire d'indiquer à la pile que telle opération a été enregistrée à la banque.

Pointage



Vous passerez à cette opération de pointage à la réception de chaque extrait de compte bancaire. Si vous n'avez pas fait d'erreur, la position consultée au point ⑦ doit être en accord avec la banque.

Soldes réels : À la bai

13078.28 1789
-350.00

Simple, non ? Pas de rapprochement à faire...

Dernière étape et nouveau coup au cœur : la ventilation des dépenses (et recettes). Vous saurez ce que vous a coûté le restaurant (avec la danseuse ?) en cliquant sur :



de l'écran de 'situation', point ⑦.

HyperComptes : les coulisses

HyperCard n'autorise pas les champs de saisie contrôlés ; c'est fort gênant lorsque l'on doit réaliser une pile comme HyperComptes, forcément appelée à manipuler des nombres. La solution adoptée ici afin de détourner le problème consiste en une fonction baptisée "NaF" –pour Nombre à Formater– qui effectue un contrôle *a posteriori* de la validité du nombre saisi.

Il s'agit d'une fonction indépendante du contexte –puisque ne comportant pas de variables globales– donc portable telle quelle dans vos propres piles.

Avant de passer au listing commenté, voici un rappel de deux règles essentielles à respecter dès que l'on a affaire à des fonctions :

- une fonction peut avoir le même nom qu'une fonction prédéfinie d'HyperCard. Dans ce cas, la nouvelle fonction a priorité sur la fonction prédéfinie. On peut ainsi, par exemple, avoir sa propre fonction *NumToChar* ;
- le ou les paramètres passés à la fonction doivent être mis entre parenthèses

Fonction 'NaF'

- Fonction 'Nombre à Formater' de vérification
- d'une saisie numérique.
- La fonction doit être placée dans le script
- de la pile.

function NaF M

- La chaîne contenant le nombre à vérifier
- est dans la variable 'M'.
- put false into point
- false dans la variable 'point' indique que
- l'on a pas encore trouvé de point ou de
- virgule dans la chaîne de caractères.
- put "0" into N

- La variable 'N' -qui contiendra le nombre
- résultant- est mise à zéro.

```
repeat with index = 1 to the number of chars in M
```

- On fait un nombre de boucle égal au nombre
- de caractères dans la chaîne 'source'.

```
if char index of M is in ",." then
```

- On regarde si le caractère vérifié est
- un point ou une virgule.

```
if point is false then
```

- Si point contient false -c'est-à-dire
- si l'on a pas déjà rencontré un point
- ou une virgule- on met true dans point
- et on place un point à la fin de la

Suite page 69...

Macintosh : les news

Ariel Sebban

Quand j'ai commencé à écrire cet article, je ne savais pas à quel point les dernières annonces donneraient définitivement de bonnes raisons de préférer le Macintosh à toute autre machine. Tous, absolument tous les reproches qu'on ait pu lui faire sont désormais du passé. Lenteur, absence d'ouverture, prix trop élevé, sont désormais de mauvais souvenirs. Le Macintosh est vraiment l'ordinateur le plus extraordinaire qui existe, laissant loin derrière des concurrents qui s'essouffent à essayer d'égaliser la qualité de son interface.

Incontournable Macintosh

Au vu des derniers produits tant matériels que logiciels, même les derniers irréductibles de l'Apple // n'auront d'autre choix que de craquer pour ce maudit Mac. L'obstacle essentiel -à savoir le prix- est en train de tomber : Apple va baisser les prix de sa gamme de 15 à 20 %, si ce n'est déjà fait à l'heure où vous lirez ces lignes. Le Mac Plus, point d'entrée de la gamme Mac compacts, devrait désormais se situer autour des dix mille francs, ce qui signifie que l'on pourra certainement en trouver sur le marché de l'occasion entre quatre et six mille francs. Bon, je sais, vous avez encore tous vos fichiers sous AppleWorks, qui plus est sur disquette 5,25 pouces et vous hésitez encore à faire le grand saut. Je me suis posé le problème il y a trois ans, et sais combien il est difficile de changer ses habitudes et de se retrouver en terrain inconnu. À l'époque, j'avais attendu longtemps avant de trouver la solution qui me changeait le moins ma manière de travailler et, finalement, j'ai cédé quand Works 1.0 était sorti sur le Mac.

Je n'ai pas regretté mon choix et cette solution m'a permis un passage en douceur. Et c'est justement parce que j'ai eu la nouvelle version -la 2.0- dont je vais vous livrer mes impressions, que je repense à ce saut dans l'univers du Macintosh.

Et un nouveau Mac...

À peine vous avais-je annoncé dans le dernier numéro de Pom's la sortie du

SE/30, qu'Apple faisait de nouvelles annonces et en particulier celle du Mac IIcx. Ce nouveau Mac II indique clairement la stratégie d'Apple au niveau de l'architecture de ses processeurs, ce sera le 68030 qui servira désormais de base à toutes ses machines. On verra donc certainement l'abandon progressif des autres bases. La possibilité de mise à jour de SE en SE/30 en est une autre preuve. Le Mac IIcx -c comme compact et x comme... x- n'est autre qu'un Mac IIx en plus petit.

Vous avez dit SE/30... ce n'est pas tout à fait cela. Il s'agit d'un Mac II -donc modulaire, ce qui permet de choisir le clavier, la RAM, le disque dur, la carte vidéo et le moniteur désiré- et ouvert, avec 3 slots NuBus. Les choix proposés sur Macintosh IIcx sont un clavier ISO ou étendu, une RAM de 2, 4, 5 ou Mo aujourd'hui (et jusqu'à 3Mo quand les RAM 4 Mbits seront disponibles), un disque dur de 40 ou 80Mo de 3,5 pouces, une carte vidéo NuBus et son écran qui peut fonctionner aussi bien horizontalement que verticalement.

Le 68030 cadencé à 16 MHz est secondé dans les opérations mathématiques par le coprocesseur 68882. Pour l'instant, aucun programme n'en tire parti. Le IIcx possède en standard le lecteur 1,4 Mo FDHD dont je vous ai déjà parlé dans le dernier Pom's. En prime, le Macintosh IIcx possède l'Apple Sound Chip qui permet à l'aide du Sound Manager de générer des sons sur 8 bits à 44,1 Khz en stéréo et de gérer un synthétiseur de table de fréquences 4 voies. La prise 'jack' permet de connecter n'importe quel système de sonorisation.

Le nouveau haut-parleur interne bénéficie d'une surface active importante et est placé derrière la face avant, orienté vers l'utilisateur, ce qui permet d'obtenir un son de meilleure qualité que celui obtenu avec les autres Macintosh. Si vous ne savez pas quoi en faire, demandez à notre ami Jean-Luc Bazanegue, il sait comment faire jouer la Paimpolaise au Macintosh !

Parlons prix :

IIcx 2 mégas - disque 40 mégas :
46 135,40 F TTC.

Le même avec 4 mégas :
53 251,40 F TTC.

Soit 7 116 F TTC les deux mégas. Vous comprendrez pourquoi Apple a bu la tasse en terme de mémoires (voir encadré).

Works 2.0

L'apparition du Mac IIcx donne de quoi rêver encore un peu. En attendant parlons plus concrètement de Microsoft Works 2.0. Ce logiciel couvre à lui seul 70 à 80 % de l'utilisation courante d'un Macintosh. Traitement de textes, gestion de fichier, tableur, graphique, communication, voilà les cinq faces d'un même programme. En prime, vous avez droit à un générateur de macros et des outils de dessins vectorisés, de mise en page et de présentation communs au tableur et au traitement de textes. À l'heure du MultiFinder, on pourrait se poser la question de l'utilité d'intégrer toutes ces fonctions. Oui mais voilà, tout le monde n'a pas 4 mégas, et même si les prix des mémoires commencent à baisser, Apple venant d'en faire les frais, le rapport qualité prix de Works reste imbattable.

Loin d'être la mise en un paquet de logiciels bas de gamme, Works 2.0 propose en un seul des modules de grande qualité, qui s'enrichissent pour cette version de possibilités de mise en page étonnantes.

Le gestionnaire de fichiers

Prétendre que c'est une base de données serait bien trop pompeux,

Entre la poire et le fromage...

Déjeuner de presse au PC Forum le 15 Février, pour la présentation conjointe de MacBravo! par Apple et Schlumberger.

Le produit

MacBravo! est un produit de CAO haut de gamme, directement porté depuis Bravo 3, qui fonctionne sur station SUN, en en gardant toutes les fonctionnalités.

Les deux principaux modules sont le module de dessin en deux dimensions (Detailer) et le module de représentation en trois dimensions (Modeler). Ces deux modules sont interactifs.

L'interface est très 'Mac' et le produit, compatible MultiFinder, peut communiquer normalement avec les autres logiciels Mac.

La configuration recommandée est assez musclée : un Mac II (ou IIx) avec 4 mégas, écran couleur 19 pouces et disque dur de 40 mégas. Passer à 8 mégas de mémoire centrale pour utiliser confortablement le MultiFinder avec d'autres logiciels 3D moins poussés.

La position d'Apple

Soutien d'Apple en particulier par son réseau de revendeurs. Apple voit dans ce produit trois avantages pour son image :

- pénétration accentuée dans la CAO, en particulier dans des activités nouvelles ;
- mise en évidence de la productivité personnelle de l'ingénieur (?) ;
- amélioration des communications dans l'entreprise.

Et bien sûr, c'est une belle plateforme pour le Mac II en entreprise, dans les applications de type scientifique et technique (à noter au passage : les ventes de Mac II en 88 représentent 30% des ventes d'Apple).

La position de Schlumberger

- proposer un produit d'appoint pour les grandes entreprises (capable de communiquer avec les systèmes plus ambitieux tournant sur stations de travail, notamment Bravo 3) ;
- proposer un produit auto-suffisant (éventuellement un produit d'entrée) aux petites entreprises.

Schlumberger pense, dans le triptyque ingénieur/projeteur/dessinateur, par la simplicité d'emploi (3 jours de formation) et la convivialité de l'interface, toucher plus particulièrement l'ingénieur, actuellement encore réticent.

Le marché

Il est assez restreint, quoiqu'en augmentation sensible, et pourrait atteindre dans deux ans un bon millier d'exemplaires aux USA, moins d'une centaine en France. Le tout pour une offre logiciel se situant à partir de 38 500 francs.

La distribution et le soutien technique se feraient à travers le réseau des revendeurs Apple, 5 à 10% d'entre eux étant sélectionnés et formés par les soins de Schlumberger. Il faut noter qu'Apple ne va pas plus loin et n'envisage pas de prendre une part directe dans la promotion du produit.



mais le multifenêtrage permet de passer et transférer d'un simple copier/coller des informations d'un fichier à l'autre. Pour les opérations répétitives, une macro peut travailler pour vous.

Intégrant désormais un générateur d'état avec visualisation à l'écran, ainsi qu'un générateur d'étiquettes, ce gestionnaire de fichiers offre des possibilités de mailing avec le module traitement de textes. Il permet aussi, grâce à la gestion du fichier en RAM, des traitements extrêmement rapides de listes et autres bases d'information. La nouvelle version s'enrichit également de possibilités typographiques grâce à un menu Caractères complet.

Le traitement de textes

Il suffit largement à la gestion de documents comme le courrier courant et les mailings. On y retrouve toutes les fonctions de base de MacWrite avec en plus le multifenêtrage, limité à 12 fenêtres et/ou par la mémoire disponible. Le module de dessins intégré fonctionne comme avec un calque superposé à son document ce qui permet d'y faire des encadrements et des adjonctions de notes d'une façon élégante et simplissime. Dans tous les compartiments du logiciel, la philosophie du puissant mais facile à visiblement guidé le cahier des charges.

Et si vous avez la chance d'avoir un écran couleurs, tous les effets vous seront autorisés. Ce traitement de texte s'enrichit aussi d'un correcteur orthographique, que je n'ai pas encore pu tester dans cette version 'Beta'.

Le tableur

Il se voit doter de nouvelles fonctions, qui le mettrons en concurrence directe avec les autres tableurs du marché, pour toutes les utilisations de base de ce genre d'outil. Prenant désormais en compte les dates, on ne regrettera que l'absence de possibilité de liaisons d'une feuille de calcul sur une autre. Mais la possibilité de créer des macros et le multifenêtrage permet en

partie de combler cette lacune. Ici aussi le module d'enrichissement graphique autorise de nombreuses fantaisies de mise en page.

Le grapheur

Le module grapheur n'a quasiment pas été modifié, mais permet néanmoins la mise en graphique de vos séries de chiffres de manière tout à fait correcte.

Les communications

Le module de communication intégré ne souffre d'aucune remarque particulière, au moins lorsqu'on le cantonne dans l'utilisation préconisée, à savoir le transfert de fichiers. Il présente l'avantage de fonctionner en tâche de fond, et ne bloquera donc pas complètement votre Mac lors de l'import de gros fichiers.

Works version 1 était déjà un bon produit absent de bugs majeurs, la version 2 se révèle pleine de promesses, et devrait permettre d'enlever la décision lors de l'achat d'un logiciel de base avec son Mac.

Et HyperCard dans tout ça ?

Bon d'accord, vous avez vos applications de base, mais voilà, cela ne vous suffit pas. Vous avez envie de développer vos propres programmes. *Inside Macintosh*, trop peu pour vous. Le Basic, pas vraiment le pied de s'y remettre quand on a un outil comme HyperCard. Mais HyperCard souffre de trop de limitations à votre sens. Pas de possibilité de gérer de grandes surfaces en couleurs de préférence, dont vous êtes friands. Pas de possibilité de sortir des applications indépendantes. Bref, il vous faudrait un hyper HyperCard. Ne cherchez plus, ce produit existe et je l'ai rencontré.

SuperCard

Une fois de plus, Apple a joué les précurseurs en matière de développements en montrant la voie à suivre

avec HyperCard, comme il l'avait fait en son temps avec MacWrite et MacPaint. Il ne devait pas tarder à sortir des produits de deuxième génération comblant les lacunes criantes. C'est désormais chose faite avec **SuperCard**, un logiciel de **Silicon Software** qui – plus qu'un clone d'HyperCard (qui n'aurait pas eu la moindre chance d'un simple point de vue commercial) – se pose véritablement en challenger de ce dernier. Oyez plutôt.



Tout d'abord SuperCard est capable de relire toute pile créée avec HyperCard, XCMD et XCFN comprises, mais en plus il autorise l'accès à toute la puissance de l'interface du Mac.

- s'il se contentait d'apporter la couleur sur Mac II avec fonctionnement parfait sur Mac Plus et SE, cela n'aurait pas suffi ;
- s'il se contentait d'apporter plus de possibilités graphiques grâce à l'import de tout type de fichiers PAINT, PICT, TIFF et même EPSF, cela vous aurait-il suffi ?
- s'il se contentait d'apporter plus d'objets par la possibilité de définir n'importe quelle partie d'un dessin comme un objet et d'y associer un script (vous pourrez ainsi définir un bouton comme ayant n'importe quelle forme, et n'importe quoi peut en devenir un). Est-ce que ça vous suffit ?
- s'il se contentait d'apporter toutes les fenêtres possibles du Mac à en faire des courants d'air. Fenêtres (au pluriel s'il vous plaît)

redéfinissables en taille, cases de zoom, possibilité d'ouvrir plusieurs documents dans des fenêtres différentes. Cela vous suffit-il ?

Moi, cela me suffit. Attendez ce n'est pas fini.

- s'il se contentait d'apporter la possibilité de redéfinir la barre des menus, non pas seulement en rajouter, j'ai dit la totalité de la barre des menus, menus de base compris. Est-ce que cela vous suffit ?
- s'il se contentait d'apporter grâce au fait que tout est objet, le mouvement possible de n'importe quelle partie d'image. Tout y est paramétrable, l'espace et le temps. Vous pourrez ainsi construire des animations à la VidéoWorks !

Qui a dit dessins animés ?

Et on continue...

Où l'on commence sérieusement à se confondre avec les bases de données : SuperCard permettra de définir différents formats d'entrée de données dans d'éventuelles différentes fenêtres, pour une même base. Il enfonce les limitations flagrantes d'HyperCard dans le domaine de l'édition de rapports, qui pourront avoir désormais n'importe quelle taille, et autoriser toutes les fantaisies de mise en page.

Vous pourrez enfin grâce à SuperCard, sortir des applications indépendantes, 'double-cliquables', avec icône et identificateurs associés. Écrire vos scripts sera grandement facilité par l'éditeur, qui permet de choisir les mots clefs par menus 'pop-up' dans la fenêtre d'édition de scripts. SuperCard autorise aussi l'import de toutes les ressources d'HyperCard, et même d'autres applications. Icônes, curseurs, sons, couleurs, XCFN, XCMD, barres de menus... tout et n'importe quoi. Charge au programmeur d'y associer les scripts nécessaires, sinon... vous avez dit 'boom', non simplement il ne se passe rien ! Vous pourrez évidemment relire la totalité d'une pile HyperCard, si le cœur vous en dit.

Attendez j'allais oublier : si cela ne vous suffit pas vous pourrez toujours

créer de nouvelles commandes et fonctions comme dans HyperCard, c'est bien le moins. Est ce que cette fois-ci c'est suffisant ?

Disponibilité annoncée : mi-89.

Prix : environ 200\$ (1 500 francs).

Si SuperCard ne joue pas les *Wingz* quant à la date de sortie, ça va faire du bruit dans les chaumières.

Note : jouer les Wingz signifie simplement faire des effets d'annonces fracassantes en se moquant des consommateurs. Un anniversaire pour ce super tableur, tellement hors du commun qu'il en est invisible : voilà un an que sa sortie a été annoncée pour demain ! Et après avoir mis l'eau à la bouche de tous, si le produit sort un jour ça risque de passer inaperçu !

MacWrite II ou le fils du père spirituel

Quand MacWrite a été repris par Claris, c'était un programme sinon obsolète du moins vieillissant. Malgré un petit lifting avec la version 5, cet honorable traitement de texte ne pesait plus lourd devant les grands monstres et en particulier Word. Alors, très intelligemment, ses concepteurs ont tout mis à la poubelle, sauf la philosophie première à savoir la simplicité. Et sur cette unique base, bénéficiant d'un nom d'ancêtre prestigieux, est né un tout nouveau programme : MacWrite II.

Tous les manques sont désormais comblés : MacWrite II peut ouvrir plusieurs fenêtres. Son ouverture sur l'extérieur autorise l'import et l'export dans de nombreux formats. Les fichiers Word, Works, Write Now, sont relus et réécrits sans problème. Et évidemment MacWrite II importe MacWrite. Étonnant non ? Le mailing ou l'aperçu avant impression sont désormais possibles. On peut enfin utiliser tous types et tailles de caractères et les fonctions de recherches sont permises sur les attributs typographiques. Un correcteur orthographique et un module de césure automatique gérant

les exceptions sont intégrés au logiciel. Il est possible de travailler sur plusieurs colonnes et les menus sont personnalisables. On peut coller des dessins MacPaint ou PICT. MacWrite II se présente donc comme un redoutable concurrent de Word, surtout sur le plan de l'ergonomie générale qui reprend à peu de choses près celle de l'ancêtre MacWrite. Seul problème, il s'agit de la version 3 de Word qui est visée. Parce que Microsoft annonce la version 4 de ce programme, qui dépasse largement les possibilités de MacWrite II ! Jusqu'où iront-ils ?

Prix annoncé de MacWrite II :

2 953,14 F TTC.

Pas vraiment donné !

MacDraw II ou après le texte, le dessin

Si MacWrite II n'est pas à proprement parler un outil génialement novateur, MacDraw II boxe dans une catégorie très supérieure. La puissance et la simplicité vont de pair. Ceci dit, MacDraw II est un programme très complexe, et fait désormais partie de ces programmes avec lesquels il n'est plus possible de faire l'impasse sur le manuel pour s'en servir complètement. Tout d'abord MacDraw est très rapide, voire même le plus rapide de sa catégorie.

Au niveau de ses fonctionnalités, on notera la possibilité de travailler par plans successifs ou calques. On peut créer des bibliothèques d'objets, et les possibilités de zoom atteignent un facteur allant jusqu'à 32.

Les blocs de textes sont gérés par un véritable traitement de textes, avec correcteur orthographique, et usage de différentes taille et type de caractères dans un même bloc. Les documents produits peuvent atteindre le format A0 (840mm * 1188mm, soit 1m² !), et le programme gère une éventuelle table traçante. La couleur est bien sûr traitée en affichage et en sortie avec la séparation des couleurs, pour films en quadrichromie. La gestion des échelles est traitée avec une puissance hors du commun. Bref, vous l'avez

compris ce programme me plaît. Voilà bien le type de logiciel propre et bien conçu que l'on aimerait voir plus souvent. Son prix de 4 139,14 F TTC ne le met pourtant pas à la portée de toutes les bourses.

Les plus de ce mois-ci

Le Mac inspire vraiment les programmeurs et il n'est pas une semaine qui ne voit la sortie de nouveaux INITs, et autres CEDV. Je vous en ai réunis quelques uns pour la disquette d'accompagnement de ce numéro.

Les utilisateurs intensifs et attentionnés de *Word* de *Microsoft* auront certainement remarqué que ce programme crée des fichiers temporaires dans le dossier système, appelés *Temp Word* suivi d'un numéro d'ordre. Ces fichiers ne sont pas éliminés après utilisation et on se retrouve vite avec des listes considérables de ce type de fichiers inutiles, et même s'il n'occupent pas de place sur le disque, ils en occupent dans le catalogue. L'INIT **Temperament** qui nous vient d'Australie remédie à ce manque du programme. Dès qu'un fichier *temp Word* ne sert plus, **Temperament** a la bonne idée de le supprimer. Simple et efficace.

Autre INIT intéressante est celle qui donne enfin les minuscules à votre clavier si vous appuyez sur 'shift' lorsque 'Caps Lock' (verrouillage majuscule) est enfoncé. **CapsINIT** est à placer tout simplement dans le dossier système et n'oubliez pas que pour qu'un nouvel INIT soit actif, il faut redémarrer votre Mac. Vous trouverez en prime le source assembleur de cet INIT. Pour vous inspirer si le cœur vous en dit.

Une troisième INIT, qui utilise à plein les possibilités de superviseur de système de ce genre de programme, est l'INIT **nVir Killer**. Ce fichier contrôle la présence de *nVir*, redoutable et surnois virus très en vogue, et se charge de l'éliminer sans autre forme de procès. Espérons que rapidement d'autres

auteurs sortirons le même type de médication pour les autres virus qui courent.

Un autre utilitaire sous forme d'INIT, que vous pourrez trouver sur la disquette Pom's s'appelle SFVol. Ce programme de Raymond Lau (l'auteur de *Stuffit*) ajoute plusieurs fonctions aux dialogues standards d'accès aux fichiers du Mac. La place disponible sur le volume courant est affiché dans la fenêtre, et un menu 'pop-up' est créé au niveau de l'icône du disque actif ; il permet de passer d'un volume à l'autre sans passer par le bouton "lecteur". En prime, ce menu autorise aussi la création d'un dossier et d'y entrer instantanément pour y sauvegarder votre fichier de travail.

Pour sourire un peu, mettez **Surprise !!** dans votre dossier système... Je ne vous en dis pas plus.

Si, comme moi, vous trouvez que l'affichage au niveau du Finder n'est pas satisfaisant : icônes qui se chevauchent, colonnes d'information trop étroites, etc. vous trouverez en **Layout 1.7** la solution de vos problèmes. Cet éditeur puissant permet de personnaliser *facilement* 'son' Finder.

Et, pour la bonne bouche, je vous ai trouvé un jeu fantastique, pour ceux et celles qui travaillent en réseau. **NetTrek** est un jeu 'intergalactique', à plusieurs sous AppleTalk. Je sens que la productivité va baisser dans l'entreprise. Mais je dégage toute responsabilité quant à l'utilisation de ce programme durant les heures de travail ! Il est aussi possible d'utiliser ce jeu 'en solitaire' hors réseau.

Ces programmes sont en shareWare, alors n'oubliez pas le guide. À propos de shareWare, des auteurs de ce type de programme ont découvert une forme originale de distribution. Le bisouWare. J'ai trouvé cela tellement mignon que je n'ai pu résister à vous le dire.



Récupérer vos fichiers

Bon, ça y est, ce Mac tant convoité trône désormais sur votre espace de travail. Oui, mais voilà vous avez plusieurs dizaines de fichiers absolument vitaux issus d'applications de votre Apple //. Et ces fichiers vous aimeriez bien les récupérer. Qu'à cela ne tienne nous allons passer en détail toutes les méthodes possibles.

Si vous avez un lecteur Unidisk 3,5 pouces derrière votre Apple //, vous pouvez aller directement au ③ de cet exposé. Sinon...

Dans tous les cas de figures, commencez par vous procurer **InterPom's** le génial logiciel de communication de C. Piard et J.-L. Bazanegue de... Pom's. En vente dans cette salle. Une version Mac, une version Apple// et un câble. Pour un //c le câble le plus simple à utiliser est le câble ImageWriter II. Vous remplacerez l'imprimante par votre Mac, après avoir connecté le //c sur le port modem.

Pour un //e, il faut connecter votre carte Super Série (Apple ; les autres, dites compatibles, le sont rarement) à un câble avec, au bout, une miniDin 8 broches pour le Mac.

Le transfert proprement dit :

① Cas le plus courant : vous avez des fichiers AppleWorks sur disquettes 5,25 pouces. Il faudra dès lors transférer fichier par fichier le contenu de vos disquettes par l'intermédiaire d'InterPom's, sans vous soucier du format exporté. Une fois sur votre Mac, il faudra les traduire. Nous verrons plus loin comment.

② Vos fichiers sont dans des formats particuliers à certains logiciels sur votre Apple //. Si ce format est particulièrement particulier et non transformable, nous ne pouvons pas beaucoup de choses pour vous, quoi que...

Sinon, si votre logiciel l'autorise, commencez par transformer vos fichiers dans un des grands formats reconnus par tous, à savoir 'texte', SYLK, DIF. Une fois cette opération faite on en revient au ①.

③ Cas le plus simple : vos disquettes sont au format 3,5 ProDOS. Le Mac est capable de lire ce format grâce à *Apple File Exchange* (AFE).

Apple File exchange

C'est un programme de lecture et conversion de fichiers livré avec le système du Macintosh depuis le système 4.2. Il fonctionne de la manière suivante : vous avez un cœur sur lequel se greffent des modules traducteurs. Certains modules sont fournis avec AFE, et ce sont eux qui permettent de relire les fichiers ProDOS, à condition qu'ils soient sur support 3,5 pouces, Mac ou Apple //, peu importe. Passés à la moulinette de ces traducteurs, les fichiers se retrouvent dans un format directement accessible par les logiciels du Mac. En particulier pour les fichiers AppleWorks, vous trouverez un traducteur sur la disquette Pom's de ce numéro, qui traduit les fichiers AppleWorks en fichiers lisibles par *Microsoft Works* sans la moindre perte. Vos précieux fichiers d'adresses et autres tableaux si longs à construire se retrouveront ouverts par *Microsoft Works*, dans leur quasi intégrité, à quelques retouches de mise en page près pour les fichiers 'traitement de textes'.

Et si le cœur vous en dit vous pouvez écrire vos propres traducteurs pour des situations particulières. Pour tout vous avouer, je ne sais pas comment on le fait, mais je pense que si vous y tenez on pourra étudier la question.

Sons System

La disquette Pom's/Mac 41 contient plusieurs sons naturels échantillonnés (et nous serons certainement amenés, si vous le désirez, à en placer d'autres sur les disquettes à venir), or leur utilisation requiert un 'collage' dans le fichier System. Afin de mener à bien cette tâche, nous vous proposons une méthode employant l'éditeur de ressources ResEdit, utilitaire 'classique' que vous possédez certainement déjà, sinon que vous pourrez trouver à peu près n'importe où, y compris sur la disquette Pom's 37.

Nous supposons ici que votre disque de démarrage s'appelle "Volume", et que le dossier qui contient le fichier System, s'appelle "Dossier Système".

- ① lancer le programme ResEdit ('double-clic' sur l'icône) ;
- ② si ce n'est déjà fait, placer la disquette Pom's 41 dans le/un lecteur de disquettes ;
- ③ dans la fenêtre "Pom's 41", faire un 'double-clic' sur "Echantillons" ;
- ④ dans la fenêtre "Echantillons", faire un 'double-clic' sur "snd" ;
- ⑤ dans la fenêtre "snds from Echantillons", sélectionner tout ou partie des sons proposés ;
- ⑥ demander "Copy" dans le menu "Edit" ;
- ⑦ dans la fenêtre "Volume", faire un 'double-clic' sur "Dossier Système" ;
- ⑧ dans la fenêtre "Dossier Système", faire un 'double-clic' sur "System" ;
- ⑨ demander "Paste" dans le menu "Edit" ;
- ⑩ quitter ResEdit.

AFUM

La pile HyperAccords et l'aperçu de la norme MIDI publiés dans le précédent numéro a semble t-il intéressé une forte majorité de nos lecteurs utilisateurs de Macintosh, même non musiciens. Il nous semble donc nécessaire de vous présenter un indispensable à tout utilisateur de la norme MIDI : Le Journal de l'AFUM (Association Française des Utilisateurs de MIDI).

On y trouve de nombreux articles de grand intérêt sur la norme en général, les softs musicaux pour Macintosh et IBM (personne n'est parfait...), une revue de presse, etc.

Parmi les auteurs, nous trouvons quelques 'signatures' de la presse spécialisée (Alain Mangenot, Christophe Lepecq...).

Le Journal de l'AFUM est disponible sur abonnement (11 numéro par an - 365 F).

AFUM - 76, rue de Turenne
75003 Paris - © (1) 42.74.34.43

Rendons à HyperMIDI...

HyperAccords, la pile musicale publiée dans le précédent numéro de Pom's, utilise trois des commandes externes issues de la célèbre pile HC HyperMIDI de Nigel J. Redmon. Il s'agit de :

InitMIDI - initialisation du driver MIDI et allocation des 'buffers' ;

TxMIDI - émission de commandes MIDI ;

ResetMIDI - fermeture du driver MIDI.

HyperMIDI est une excellente pile distribuée en shareware sur de nombreux supports, y compris sur la disquette Pom's/Mac 39.

L'encadré qui devait reconnaître la paternité du 'driver' dans le numéro 40 avait malencontreusement 'sauté' au montage ; voici donc l'erreur réparée.



HyperMIDI

Couleurs...

Lorsqu'un logiciel 'plante' le Macintosh II, il s'agit souvent uniquement d'un problème d'affichage. Avant de jeter ledit logiciel présumé incompatible, essayez

Caractéristiques du moniteur :

F1-3.3

Noir & Blanc/Gris

Couleur

Test de convergence

Gris

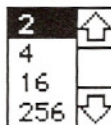

plutôt de mettre - avec le tableau de bord - l'affichage en noir et blanc et deux niveaux de gris ; généralement, ça marche.

MultiFinder

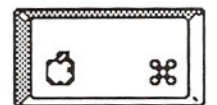

Pour utiliser en cas de besoin votre Macintosh sans MultiFinder (logiciels allergiques...), mais sans pour autant en changer la configuration, maintenez la touche "Commande" pendant le temps du démarrage du système.

~~MultiFinder F1-6.0.1
de Erich Ringwald et Phil Goldman
© Apple Computer, Inc. 1987-88~~

68020, 68030, 68881, 68851 :

A. Raynaud *La famille 68000*

Il suffit de lire la presse spécialisée pour se rendre compte qu'on parle fréquemment des processeurs récents, ainsi que des techniques nouvelles qui leur sont liées (mémoire cache, par exemple), sans savoir réellement de quoi il retourne ; cet article se propose de faire rapidement le point sur le sujet. Bien que dans son ensemble l'exposé proposé par Alain Raynaud soit accessible à tous, un minimum de connaissances de la première génération de '68000' est toutefois nécessaire pour parfaitement comprendre certaines théories ici développées.

Les améliorations notables des 68020, 68881 et 68851 Motorola par rapport au classique 68000 se situent dans :

- la présence d'un cache pour les instructions ;
- la possibilité de 'parallélisme' ;
- les options de 'debugging' avancées.

Le cache

Pour exécuter une instruction, le microprocesseur doit aller lire en

mémoire la valeur de cette instruction, ce qui nécessite 3 cycles d'horloge pour une mémoire sans état d'attente (donc 5 cycles sur Macintosh II). Le principe du cache consiste à conserver dans une mémoire interne au microprocesseur la valeur de l'instruction, ce qui permet de ne pas avoir à aller la rechercher plus tard (pendant une boucle par exemple). Le bus est alors disponible pour autre chose.

Par exemple, une instruction :

MOVE.L \$12345678,\$87654321

nécessite 36 cycles d'horloges pour un 68000.

Si cette instruction était déjà présente dans le cache du 68020, elle n'aurait nécessité que 9 cycles. En effet, le 68020 n'a pas eu à lire en mémoire lente l'instruction qui occupe 5 mots de 16 bits (ce qui correspond à autant de lectures sur le bus 16 bits du 68000). D'où un gain appréciable.

Le parallélisme

Le 68020 est capable d'exécuter plusieurs instructions simultanément. En effet, le *Bus Controller* et le *séquenceur* sont totalement dissociés. Pendant que le séquenceur effectue une opération, un transfert peut s'effectuer sur le bus. Une instruction nouvelle peut commencer (et même se finir) avant que la précédente soit terminée.

Sur la disquette Pom's/Mac 41

HyperCompte ;

Temperament (INIT - voir les 'news') ;

CapsINIT (INIT - voir les 'news') ;

nVir Killer (INIT - voir les 'news') ;

SFVol (INIT - voir les 'news') ;

Surprise !! ;

Layout (Application - voir les 'news') ;

NetTrek (Application - voir les 'news') ;

Polices : un fichier contenant les polices de caractères Berlin 12 - Cream 10 et 12 - Ivy League 18 - McCloud 36 - Oblique 12 et 18.

À installer dans votre système avec *Font/DA Mover* ;

Preview 1.3 : un 'driver d'imprimante' à placer dans votre 'dossier système' avec *ImageWriter* et/ou *LaserWriter*. Accessible depuis l'accessoire *Sélecteur*, il permet d'obtenir à l'écran un aperçu de ce que donnera l'impression sur papier. Très pratique ;

Echantillons : un fichier regroupant 12 sons échantillonnés d'excellente qualité : Nyuk Nyuk - Dave's Window - Trying to Think - Game over, man - Boom! Ooooh... - Ayaaaah! - Woob Woob - Spin Cylinder - Sea Lion - Lamb - Dave - Baby Lamb. À placer dans votre *fichier système* ; sélection avec le Tableau de bord (son).

Le programme étant :

#1	MOVE.L	D4, (A1) +
#2	ADD.L	D4, D5
#3	MOVE.L	(A1), -(A2)
#4	ADD.L	D5, D6

En supposant que les instructions sont déjà dans le cache, et que la mémoire nécessite un cycle d'attente, l'encadré ci-contre (issu du *68020 User's Manual*) visualise l'activité du processeur.

On obtient alors les temps d'exécution suivant :

#1	: 5 cycles
#2	: 0 cycle
#3	: 8 cycles
#4	: 0 cycle

... ce qui peut paraître paradoxal.

Fromage ou dessert ?

Déjeuner de presse offert par Microsoft le 3 février, en avant première du Forum PC.

Microsoft va bien, très bien même. Merci. Chiffre d'affaires et bénéfices, tant en France qu'au niveau international, en témoignent.

Mais, en ce qui nous concerne, quelle est la situation des offres Microsoft pour le Macintosh ?

- Multiplan continue, même si sa part de marché décroît ;
- Excel a des ailes (constatons avec quelque regrets que, pour ce produit-phare, Microsoft fait aujourd'hui davantage d'efforts sur la version PC) ;
- Works prend un nouvel essor, parallèlement à la sortie de la version pour PC (voir les 'news' d'Ariel Sebban) ;
- File, tel le Phoenix, renaît de ses cendres, avec la sortie d'une version 2.0 plus rapide, plus simple et capable de travailler en liaison avec Word 3 ;
- Word n'offre rien de nouveau, restant à sa version 3 (qui n'est pas tellement ancienne...);
- PowerPoint a le vent en poupe avec la sortie de la version 2.0 (annoncée d'ailleurs seulement sur le stand du Forum).

Rien de nouveau en ce qui concerne les langages. En revanche, accent mis très fortement sur les produits de communication, et en particulier sur la communication entre les mondes Mac et MS/DOS (une belle démonstration est faite en 'temps réel' lors du déjeuner. Elle est reprise plus largement sur le stand).

En dernière minute, une annonce commune Microsoft-Santa Cruz Operation au PC Forum : prise de participation de Microsoft, et travail en commun dans le domaine Unix.



Deux des instructions ont été englouties par le parallélisme. Vu de l'extérieur, il aurait été impossible (en surveillant le bus) de déceler les deux additions. Si la mémoire avait été plus rapide (donc avec 0 'wait state'), cela n'aurait rien changé : le bus aurait simplement été 'idle' plus longtemps, permettant à d'autres processeurs d'utiliser le bus (ce qui n'est encore le cas dans les Macintosh actuels).

D'autre part, les coprocesseurs peuvent évoluer indépendamment du processeur principal. Par exemple, calculer un sinus en double précision par le 68881 prend environ 400 cycles ; cependant, ce calcul se faisant en interne, il ne nécessite pas de traitement par le 68020 et celui-ci n'a donc pas à attendre.

L'exécution de ce programme :

FSIN.X FP0,FP1

<instructions quelconques 68020>
s'effectue ainsi :

- transmission au 68881 de l'instruction et de ses paramètres par le 68020. Ceci prend environ 10 cycles ;
- le 68020 continue l'exécution du programme.

400 cycles plus tard (que le 68020 a pu mettre à profit pour faire tout un tas de choses), le coprocesseur mathématique a fini son calcul, le registre FP1 contient le résultat. Le 68881 est prêt pour un autre calcul. Si une instruction destinée au coprocesseur était arrivée avant les 400 cycles, cela aurait forcé le 68881 à finir son calcul en faisant patienter le 68020. On aurait alors perdu beaucoup de temps.

Il est à remarquer que –souvent– les compilateurs n'utilisent pas cette

possibilité : ils logent le code 68881 en paquets alors que, justement, il conviendrait de le disperser.

'Debugging' avancé

Il s'agit là d'une des caractéristiques intéressantes du 68851 (qu'on ne retrouve pas dans le 68030, malheureusement, or on ne peut pas ajouter un 68851 à un 68030...) : les 16 registres BAD0...7 et BAC0...7. Ceux-ci n'ont d'ailleurs aucun rapport avec la gestion de mémoire paginée, ils ont été mis là car Motorola voulait le caser quelque part...

Le 68020 dispose de l'instruction nouvelle BKPT #0...7. Sans dispositif 'hard' supplémentaire, elle est très peu intéressante. Mais avec le 68851, elle peut devenir vraiment agréable. Si vous désirez savoir combien de fois votre programme passe par un emplacement donné, il suffit de mettre un 'BreakPoint' à cet endroit et de compter. Ce n'est pas très pratique, mais c'était la seule solution jusqu'à récemment. Maintenant, il suffit de mettre une instruction BKPT #n à l'endroit en question, mettre dans BADn l'instruction qui y figurait avant, et c'est parti : le 68851 compte pour vous. Dans le registre BACn, il y a (en gros) le nombre de passages. Et tout cela se fait au niveau hard : le 68020 rencontre une instruction BKPT, demande sur le bus si quelqu'un peut lui dire ce qu'il y avait avant, le 68851 fournit la réponse, et le 68020 continue comme si de rien n'était. Avantage : c'est très rapide et propre. Il est aussi possible d'arrêter (provoquer une exception) lorsque le 68020 est passé plus de n fois sur un BKPT.

Bibliographie

- MC68020 32-Bit Microprocessor User's Manual – Prentice-Hall
- MC68881 Floating-Point Coprocessor User's Manual – Prentice-Hall
- MC68851 Paged Memory Management Unit User's Manual – Prentice-Hall



Les exemples

Parallel.a

Le petit programme assembleur (MPW 3.0 en l'occurrence) *Parallel.a*, illustre la théorie sur le parallélisme entre microprocesseurs. Pour l'exécuter à partir du WorkSheet, on peut faire :

```
asm -wb -l -font monaco,9 -o Parallel.a.o Parallel.a
link Parallel.a.o -o Trace
Trace
```

Attention, il faut impérativement avoir un debugger actif pour exécuter le programme, sinon on a droit à une **Bombe ID=12**. Et bien sur, la présence des 68020 et 68881 est indispensable également, ou c'est *l'illegal instruction exception* garantie.

- grâce au MC68881, on obtient dans le registre FP3 :

$$\sum_{k=0}^n \sin \frac{k}{2} = \frac{1}{2}$$

- grâce au MC68020, on obtient dans le registre D2 :

$$\sum_{k=1}^n \frac{1}{k} = \ln(n) + \gamma$$

(la constante d'Euler $\gamma = 0,577\ 215\dots$ est alors obtenue avec 3 décimales, le calcul se faisant avec un facteur multiplicatif égal à 3.10^8)

Temps d'exécution

- de la partie flottante des calculs uniquement en 3,3 secondes (ce même calcul écrit en C avec l'option "direct 68881" sans autre souci d'optimisation consomme 5,7 secondes de CPU soit 72% de temps supplémentaire) ;
- de la partie entière des calculs uniquement en 0,6 secondes ;
- de l'ensemble des deux calculs en 3,3 secondes.

La théorie affirmait que la partie 68020 du code devait être avalée par le 68881. Il est toujours agréable de constater que dans la pratique, ça marche !

Commentaires

- la boucle tient toute entière dans le cache, donc il n'y a pas de souci à se faire de ce côté là. De toute façon, avec ou sans cache, pour cet exemple précis, cela ne change pas grand chose ;

- le 68881 consomme 500 cycles par boucle, le 68020 n'en récupère que 100. On pourrait encore ajouter de nombreux traitements, en particulier des appels à la Toolbox ;
- il est crucial lorsqu'on programme une boucle de savoir où on va mettre l'indice de variation. Ici, comme il reste du temps pour le 68020, on en profite pour lui faire gérer l'indice k de variation. On est alors obligé à chaque fois de le transmettre au 68881, mais cela prend moins de temps que de l'incrémenter avec le coprocesseur mathématique ;
- il est tout à fait inutile de chercher à optimiser le code concernant le 68020, puisque de toute façon celui ci passera une grande partie du temps à attendre son coprocesseur.

Cache.a

Le second exemple est extrêmement simple mais très parlant : la boucle qui est dans le cache tourne **deux fois plus vite** que celle qui n'y est pas, pourtant elles font la même chose (peu exaltante certes).

L'explication est simple : le couple d'instructions

```
MOVE.L #S12345678,D1
MOVE.L #S87654321,D2
```

nécessite 3 lectures de mots de 32 bits pour être lu. Si le cache est utilisé, il n'y a aucune attente. Si le cache est désactivé, il faut alors 15 cycles au 68020 pour savoir ce qu'il doit faire, puisque la mémoire du Macintosh II nous gratifie de 2 cycles d'attente.

L'intérêt du cache est particulièrement sensible lorsque les instructions sont longues c'est-à-dire lorsqu'elles occupent beaucoup d'octets, ce qui correspond en gros à l'utilisation de **'constantes codées dans le source'** ou de **modes d'adressage complexes** (en particulier ceux disponibles sur le MC68020). Le premier exemple ne travaillant qu'à base de registres, il n'est pas concerné par ce gain. Ceci prouve qu'il n'est pas évident de savoir ce qui va réellement influencer sur la vitesse d'un programme a priori : voilà ce qui rend la programmation si passionnante.

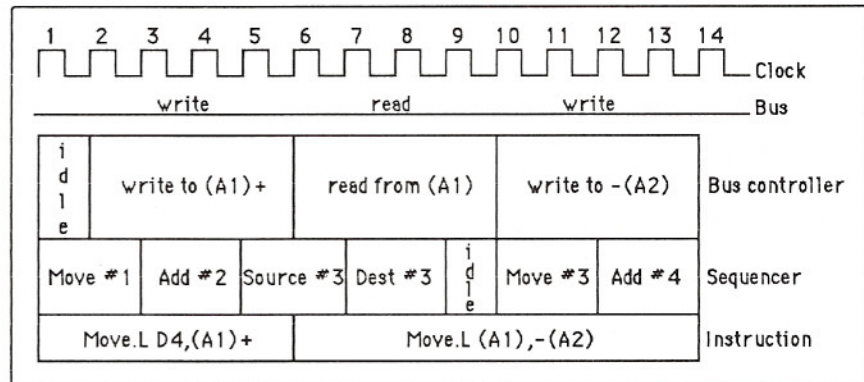

Histoire de mémoires

Apple, pour parer à la pénurie de mémoires, a stocké d'énormes quantités de ces précieuses puces. Leur services d'achats ont spéculé sur la hausse de ces composants. Payées 38 dollars l'unité de 1 Méga, elles ont entraîné deux erreurs considérables du marketing.

Croyant pouvoir répercuter ces prix élevés, Apple a d'abord augmenté les prix des modèles 'forts' en mémoires. Seulement voilà, les clients ont préféré acheter des Macs de base, et gonfler leurs appareils avec les barrettes proposées par les autres fabricants. Pour couronner le tout, le prix des RAM a fait le plongeon attendu, (cf les news du Pom's n° 38). Les puces sont tombées à 23 dollars pièce. Coût de l'opération 52 millions de dollars de pertes sèches. Bilan : l'action Apple est tombée d'environ 41 dollars à environ 37 dollars dès l'annonce de ce Waterloo marketing. Comment dit-on délit de non initié chez Apple ?

A. S.

Source Cache.a

```
*****
* Influence du cache programme sur la vitesse *
*****

_Debugger OPWORD $A9FF ; trap pour appel du debugger
main ; un seul segment
machine MC68020 ; on veut du 68020

_Debugger ; appel au debugger avant de commencer

ori #$700,SR ; pas d'interruptions
movec CACR,D0 ; registre de controle du cache
bset #0,D0 ; cache ON
movec D0,CACR

move.l #10000000,D0 ; nombre d'itérations

*****
* Boucle simpliste mais qui tient *
* dans le cache : 12 secondes *
*****
loop1 move.l #$12345678,D1 ; tout cela est dans...
move.l #$87654321,D2 ; ...le cache
subq.l #1,D0
bne loop1

_Debugger ; fin de la première boucle

ori #$700,SR ; toujours pas d'interruptions
movec CACR,D0 ; registre de controle du cache
bclr #0,D0 ; cache OFF
movec D0,CACR

move.l #10000000,D0 ; nombre d'itérations

*****
* Boucle qui ne tient pas dans le *
* cache : 23 secondes *
*****
loop2 move.l #$12345678,D1 ; cela fait au total...
move.l #$87654321,D2 ; ...3 long mots à charger
subq.l #1,D0 ; sans compter encore
bne loop2 ; tout ça !

_Debugger ; c'est fini
rts ; on rend la main
end
```

Source Parallel.a

```
*****
* Calcul de  $\sum \sin(k / n2)$  *
* avec le coprocesseur mathématique MC68881 *
* Calcul sur entiers (n'utilisant pas le *
* MC68881) de la constante d'Euler pour montrer *
* l'intérêt du parallélisme *
*****

; Usage des registres :
;
; D0 : n
; D1 : k (utilisé par les deux parties)
; FP1 : 1 / n2
; FP2 : k / n2
; FP3 : somme partielle
; FP4 :  $\sin(k / n2)$ 

_Debugger OPWORD $A9FF ; trap pour appel du debugger

main ; un seul segment

MC68881 ; on veut du 68881
machine MC68020 ; accessoirement du 68020

_Debugger ; appel au debugger avant de commencer

move.l #100000,D0 ; D0 contient n

clr.l D2 ; initialise à 0 la somme

*****
* Calcul préliminaire de 1/n2 *
*****

fmove.l D0,FP2 ; voici n
fmul.x FP2 ; calcul du carré de n
fmovecr #$32,FP1 ; met 1 dans FP1...
fdiv.x FP2,FP1 ; ...et divise donc FP1 contient 1/n2

move.l D0,D1 ; initialise k à n
fmovecr #$0F,FP3 ; met FP3 (=s) à 0
fmove.x FP3,FP4 ; prépare l'entrée de la boucle

*****
* Boucle principale *
*****

loop fadd.x FP4,FP3 ; met à jour la somme
fmove.x FP1,FP2 ; FP2 contient 1/n2
fmul.l D1,FP2 ; FP2 contient k/n2
fsin.x FP2,FP4 ; FP2 contient  $\sin(k/n2)$ 

; Le temps d'exécution de l'instruction précédente est d'environ
; 400 cycles. On en profite pour avancer le calcul sur les entiers

move.l #300000000,D3 ; constante multiplicative
divu.l D1,D3 ; calcule 3e8/k
add.l D3,D2 ; ajoute 3e8/k

; Retour au calcul de  $\sum \sin(...)$ 

subq.l #1,D1 ; on décremente k
bne loop ; et on continue tant que k ≠ 0

* fin de la boucle

fadd.x FP4,FP3 ; dernière addition

_Debugger ; c'est fini, le debugger permet de...
rts ; ...voir les résultats

end
```

AppleWorks :

Ultime patches

Eric Weyland

Vous trouverez ci-dessous mes ultimes patches à un programme qui n'est plus qu'un souvenir, AppleWorks 2.0 US, et ce que j'espère bien être parmi les derniers patches à AppleWorks 1.4, TimeOut permettant de s'en libérer. Merci à tous ceux qui m'ont écrit, et en particulier Yvan Kœnig.

H et le Mousetext

AppleWorks sait afficher sur l'écran les caractères souris, mais il ne sait pas les imprimer. Or, si beaucoup d'imprimantes n'ont pas les caractères Mousetext, l'ImageWriter II et la LQ les ont. Il n'est donc pas normal que H transforme en 'à' sur l'ImageWriter II.

Il y a de toutes façons un problème avec les patches publiés dans Pom's 37 et 38 quand il s'agit de recopier avec <␣>-H un écran plein de caractères souris. Bref, le patcheur fou va encore frapper.

Voici donc deux patches différents : l'un, pour les heureux utilisateurs de l'ImageWriter II ou de la LQ, qui leur permet d'imprimer avec <␣>-H les caractères souris tels qu'ils sont affichés. L'autre, pour ceux qui n'ont pas de Mousetext sur leur imprimante, recodera tous ces caractères, y compris <␣>, pour les imprimer comme '*' (ou le caractère que vous voudrez).

Vous pouvez (sur GS avec le Visit Monitor, ou avec TimeOut Ultramacros) faire les patches 'en direct' : les adresses à changer seront en \$1CDC au lieu de \$2CDC.

☛ Si vous avez une Image Writer II ou une LQ

① Il faut dire à l'ImageWriter II d'accepter le 8ème bit (par la même occasion, on va lui dire de ne pas laisser de blancs entre deux lignes, de façon à faire une vraie copie d'écran). Cela se fait dans 'Changer les Paramètres Imprimante' dans le choix 7 de 'Autres activités'. Choisissez 5/ Carte d'interface, et mettez les codes suivants : Escape T16 Escape Z Ctrl-à Espace. (Bien entendu, vous avez fait le patch pour le bug du Ctrl-à publié dans Pom's 35 page 62, ou celui qui est donné en prime avec TimeOut UltraMacros français).

② Il faut dire à AppleWorks de cesser de 'traduire' les Mousetext en autre chose. Cela se fait par le patch suivant :

```
] CALL - 151 ↓  
* BLOAD APLWORKS.SYSTEM, A$200  
  0, T$FF ↓  
* 2CDC : C9 09 F0 0E C9 80 30  
  0C 09 C0 D0 08 ↓  
* BSAVE APLWORKS.SYSTEM, A$200  
  0, T$FF ↓
```

☛ Si vous n'avez pas d'ImageWriter II

```
] CALL - 151 ↓  
* BLOAD APLWORKS.SYSTEM, A$200  
  0, T$FF ↓  
* 2CDC : C9 09 F0 0E C9 80 30  
  0C A9 2A D0 08 ↓  
* BSAVE APLWORKS.SYSTEM, A$200  
  0, T$FF ↓
```

☛ Pour AppleWorks 2.0 américain : faites les mêmes patches, mais en \$2CD4 (ou \$1CD4

pour le patch-mémoire) au lieu de \$2CDC/1CDC.

☛ Si vous n'aimez pas les étoiles, remplacez le 2A du patch ci-dessus par la valeur hexa (inférieure à \$80) du code ASCII que vous préférez.

Un bug d'AppleWorks

Sommé par Hervé Thiriez d' 'accorder mes violons' avec J.Y. Bourdin, qui a publié un patch Escape pour l'ImageWriter dans le numéro 39, j'ai d'abord pensé que la chose était très facile : il suffit, puisqu'avec le patch JYB on a deux ImageWriter, de choisir l'ImageWriter normale comme imprimante pour <␣>-H.

Le seul problème, c'est qu'avec mon système <␣>-H laisse l'imprimante en position 'accepte le 8ème bit' et affecte les caractères Mousetext en \$C0 et suivants. Or le patch JYB est fait entre autres pour avoir des Mousetext affectés en \$40 et suivants pour son 'Image Writer-Patch' (AppleWorks, et ça n'est pas un bug, n'accepte que les codes ASCII 'positifs', inférieurs à \$80, dans les fichiers traitement de textes). Éteindre et rallumer l'imprimante règle le problème en réinitialisant l'ImageWriter à chaque fois, mais c'est fastidieux. Bon, mais ça devrait être tout simple : il suffit d'envoyer à l'ImageWriter le code 'Escape c' (réinitialisation) dans les codes d'interface pour l'ImageWriter-Patch'. C'est ce que j'ai fait. Et ça ne marche pas !

J'ai trouvé pourquoi en utilisant une très intéressante caractéristique de l'ImageWriter, que je rappelle à ceux

qui l'ont oubliée : éteignez-là, attendez un peu, appuyez sur le bouton 'Select' et, tout en maintenant 'Select' appuyé, allumez en appuyant sur le bouton On-Off. Désormais, l'ImageWriter fera sur papier un 'dump' hexadécimal des codes qu'elle recevra, au lieu de les imprimer.

Ce que j'ai vu, c'est qu'au lieu de recevoir les codes \$1B 63 pour 'Escape c', l'ImageWriter recevait \$9B E3 (la même chose, mais en ASCII 'négatifs', supérieurs à \$80). Et c'est là qu'est le bug d'AppleWorks : les codes d'interface que vous donnez à AppleWorks en définissant votre imprimante sont enregistrés avec le 8ème bit mis à 1. C'est bel et bien un bug, aussi bien de la version 2.0 US que de la version 1.4 française, parce que cela signifie qu'AppleWorks charge l'imprimante d'ignorer 'spontanément' le 8ème bit : or il n'y a absolument aucune raison de supposer qu'elle a été forcément laissée dans cet état par l'impression précédente. D'ailleurs les codes qu'AppleWorks envoie lui-même à l'imprimante ont le 8ème bit à 0. Pire : au cas où l'imprimante a été laissée en position 'accepte le 8ème bit', AppleWorks n'a plus le moyen de la remettre en position 'ignore le 8ème bit'.

En attendant, pour 'accorder mes violons' concrètement avec J.Y. Bourdin : si vous avez une ImageWriter II, faites le patch indiqué ci-dessus, mettez les codes d'interface indiqués à l'ImageWriter II sans patch, puis faites le patch de JYB, mais en plus, au moment où vous définissez votre imprimante 'ImageWriter-Patch', indiquez comme codes de carte d'interface 'Escape c'. Quittez ensuite AppleWorks, lancez votre éditeur de blocs, trouvez le premier bloc de SEG.PR, et cherchez la séquence hexadécimale '02 9B E3' après le nom de l'ImageWriter-Patch. Remplacez-la par '02 1B 63'. Trouvez la séquence '08 9B D4 B1 B6 9B DA 80 A0' après le nom de l'ImageWriter sans patch, et remplacez-la par '08 1B 54 31 36 1B 5A 00 20'.

Oui, je sais, il y a de quoi dégoûter les plus patients. Mais ce n'est pas de ma faute si la partie de loin la plus faible d'AppleWorks, celle qui a donné lieu à des tonnes de patches, c'est la gestion de l'imprimante.

En attendant, tout le monde, quelle que soit son imprimante, même s'il n'a fait aucun patch à AppleWorks, a tout à fait intérêt à faire tout de suite ce que j'ai fait : regardez avec votre éditeur de blocs le premier bloc du fichier SEG.PR. Juste après le nom que vous avez choisi pour vos imprimantes, vous trouvez les codes que vous avez donnés (si vous en avez donné, bien sûr) comme codes d'initialisation de l'interface pour cette imprimante, précédés d'un octet qui donne le nombre de ces codes (en hexadécimal). Réécrivez ces codes avec le 8ème bit à 0 (les mêmes valeurs moins \$80).

SuperMacroWorks / Ultra-Macros

À la demande de certains lecteurs décidément amoureux des caractères souris, voici deux patches qui 'normalisent' la présentation de SuperMacroworks et UltraMacros lors du chargement.

Ces patches ne sont pas très raffinés, mais il n'y en a pas besoin : le code concerné disparaît totalement après le chargement. Ils marchent avec les versions d'UltraMacros et de SuperMacroworks diffusées par Pom's.

☛ SuperMacroworks

```

J BLOAD SUPER.SYSTEM, A$2000,
  T$FF ↵
J CALL-151 ↵
* 2023 : C0 21 ↵
* 2051 : 60 20 C9 21 ↵
* 20D9 : 5A ↵
* 2104 : 5F 8D 5A ↵
* 2131 : 5F 8D 5A ↵
* 215E : 5F 8D 5A ↵
* 218B : 5F ↵
* 21C0 : 20 00 C3 A9 1B 20 ED

```

```

FD 60 8D A0 21 20 8E FD A9
5A 20 93 21 A9 5F 20 A1 21
60 ↵

```

```

* BSAVE SUPER.SYSTEM, A$2000,
  T$FF ↵

```

☛ UltraMacros

```

J BLOAD ULTRA.SYSTEM, A$2000
  T$FF ↵
J CALL-151 ↵
* 2015 : C0 21 ↵
* 2043 : 60 20 C9 21 ↵
* 20B0 : 5A ↵
* 20DB : 5F 8D 5A ↵
* 2108 : 5F 8D 5A ↵
* 2135 : 5F 8D 5A ↵
* 2162 : 5F ↵
* 21C0 : 20 00 C3 A9 1B 20 ED
  FD 60 8D 77 21 20 8E FD A9
  5A 20 6A 21 A9 5F 20 78 21
  60 ↵
* BSAVE ULTRA.SYSTEM, A$2000,
  T$FF ↵

```

Errata/ compléments

☛ Avec les deux patches publiés dans Pom's 37 et 38, la touche TAB reconnaît les nouveaux taquets de tabulation en '↓', mais pas les anciens en '!'. Or ces anciens apparaissent en tête des fichiers AWP que vous avez de l'époque d'avant les patches. Ce n'est pas un bug. Il suffit de faire comme vous faisiez déjà quand vous chargiez dans AppleWorks des fichiers US avec les taquets en 'ù', qui n'étaient pas reconnus par AppleWorks français : les enlever et les remettre (<␣>-M et R). Avec les patches, vous n'aurez d'ailleurs plus besoin de cette gymnastique, puisque les taquets sont désormais les mêmes pour AppleWorks américain et français.

☛ JL Rénie semble avoir oublié une ou deux flèches. Cherchez la séquence 3C 2D 2D 2D et remplacez-la par 88 93 93 93; cherchez juste après celle-ci la séquence 2D 2D 2D 3E et remplacez-la par 93 93 93 95.

☛ Le patch pour AppleWorks 1.4 en

bloc \$83, octet D7, avait un 3D en moins dans Pom's 37, et un en trop dans Pom's 38. Bon, faites une moyenne.

☛ De toute façon, vous pouvez éliminer ici même ces 3D pour les remplacer par 93 ou 9D à votre choix (de façon à remplacer la ligne de '=' du haut en traitement de textes). Il faudra ensuite, selon Y. Koenig, localiser les deux chaînes consécutives A9 3D A6 82 et A9 3D AE 4F, et y remplacer le 3D par cette même valeur. Dans le catalogue de Pom's 37, on les trouve bloc \$178, octet \$1ED, et bloc \$179, octet 002. Mais finalement, je trouve ces '=' pas si laids, et je préfère ne pas risquer la confusion avec les écrans de menu.

Fenêtre ouverte

J'avais signalé dans Pom's 37 une fenêtre qui ne s'ouvrait pas. Parallèlement J.L. Rénié avait trouvé encore des '!' quand on détruit un rapport en base de données. Il suffisait de faire le rapprochement. Le patch que je propose laisse un petit courant d'air en bas à droite, mais tant pis.

☛ **AppleWorks 1.4 Français**
À noter que ce patch se situant dans le fichier SEG.RM, segment pour GS, on devrait trouver des séquences équivalentes dans les fichiers SEG.00 et SEG.XM qui sont utilisés sur les autres machines. À vous de les trouver.

Récapitulation

Voici une récapitulation des patches pour mettre les caractères souris dans

AppleWorks 1.4 Français

BLOC	OCTET	ANCIENNE CHAÎNE	REMPLACER PAR	SITUATION	COMMENTAIRES
\$ 18 D 24	\$ 2E	60 0D 21 09 06 21 09 06 21 09 06 21 09 06 21 02 54	60 0D 9B 09 06 9B 09 06 9B 09 06 9B 09 06 9B 02 54	APIWORKS. SYSTEM chargement	Fenêtre de présentation
\$ 2E D 46	\$ 8C	A0 0B 20 18 11 A2 26 A0 5F	A0 0B 20 18 11 A2 27 A0 5F	SEG.RM	Avertissement en cas de destruction d'un rapport en Base de données.
\$ 2E D 46	\$ DD	60 0A 21 09 06 21 09 06 21 09 06 21 A9 02	60 0A 9A 09 06 9A 09 06 9A 09 06 9A A9 02	segment pour GS	
\$ 53 D 83	\$ 80	A2 21 20 81 11 I6 8D	A2 9F 20 81 11 I6 8D	SEG.MD Base de données	Ecran de définition des catégories
\$ 83 D101	\$ D7	60 3D 3D 3D 3D 21 A5	60 3D 3D 3D 3D 8A A5	SEG.M1 Traitement de textes	In-tête des fichiers : taquets de tabulation
\$ 92 D146	\$ 26	BD 11 7D C9 21 D0 F2	BD 11 7D C9 8A D0 F2	SEG.M1 Traitement de textes.	Fonctionnement de la touche TAB
\$ 92 D146	\$169	BD 11 7D C9 21 D0 F4	BD 11 7D C9 8A D0 F4	SEG.M1 Traitement de textes	Modification des taquets de tabulation
\$ A0 D160	\$1E3	D0 04 A9 21 D0 06	D0 04 A9 8A D0 06	SEG.M1 Traitement de textes	Marge gauche dans le tableur
\$ C2 D194	\$ 7D	18 10 A2 21 20 81 11	18 10 A2 9A 20 81 11	SEG.M1 Tableur	C'est ici que se passe l'essentiel
\$100 D256	\$160	60 04 20 20 21 01 A9	60 04 20 20 9A 01 A9	SEG.M1 fenêtres	des menus
\$100 D256	\$1C1	18 11 A2 21 20 81 11 A2 26	18 11 A2 9A 20 81 11 A2 26	SEG.M1	
\$101 D257	\$ 02	18 11 A2 21 20 81 11 A5 8A	18 11 A2 9F 20 81 11 A5 8A	SEG.M1	
\$101 D257	\$ 55	60 04 21 06 09 21 02 5F 5F	60 04 9F 06 09 9A 02 5F 5F	SEG.M1 Le bureau	Fenêtre de menu du bureau. (Bonne Ouverte-Q)
\$107 D263	\$ 78	18 11 A2 21 20 81 11 A2 35	18 11 A2 9A 20 81 11 A2 35	SEG.M1	
\$107 D263	\$ 84	18 11 A2 21 20 81 11 60 A2	18 11 A2 9F 20 81 11 60 A2	SEG.M1	

AppleWorks 1.4 français. Cette version est censée être exacte et définitive. Je propose de nous en tenir là.

Patch pour disque RAM

Si vous mettez AppleWorks dans un disque Ram, il est inutile, et même nuisible, qu'AppleWorks se charge automatiquement une deuxième fois dans la carte Ram. Il suffit d'appuyer sur Escape pour l'éviter, comme AppleWorks nous le propose. Mais il est plus rapide de patcher AppleWorks pour qu'il ne le fasse plus. Le patch que j'avais jusqu'ici (POKE 13280, 44) ne marche pas

AppleWorks 2.0 US

BLOC	OCTET	CHAÎNE	REMPLACER PAR	SITUATION	COMMENTAIRES
\$ 2E D 46	\$ I2	60 0A 7C 09 06 7C 09 06 7C 09 06 7C A9 02	60 0A 9A 09 06 9A 09 06 9A 09 06 9A A9 02	SEG.RM segment pour GS	Avertissement en cas de destruction d'un rapport en Base de Données
\$ 2E D 46	\$ 91	A0 0B 20 18 11 A2 26 A0 5F	A0 0B 20 18 11 A2 27 A0 5F		

avec TimeOut. Utilisez le patch suivant :

```
BLOAD APLWORKS.SYSTEM, A$2000,  
    T$FF ↵  
POKE 13280, 32 ↵  
POKE 15510, 96 ↵  
BSAVE APLWORKS.SYSTEM, A$2000,  
    T$FF ↵
```

Un autre bug d'AppleWorks

Jean-Yves Bourdin ne doit guère utiliser plus de NDA que moi, puisqu'il a parlé dans Pom's 38 du bug des NDA d'AppleWorks, mais qu'il n'a pas pensé plus que moi à vous donner un patch.

Ce bug consiste dans le fait que sous le système du GS, si AppleWorks trouve des NDA dans le système, il essaie parfois de les lancer. Mais AppleWorks se prend pour ce qu'il n'est pas, AppleWorks-GS ou une application ProDOS 16 type 'bureau', et ça plante.

Solution, le patch suivant (AppleWorks 1.4)

```
⌘ BLOAD APLWORKS.SYSTEM, A$200  
    0, T$FF ↵  
⌘ POKE 13458, 207 ↵  
⌘ BSAVE APLWORKS.SYSTEM, A$200  
    0, T$FF ↵
```

Pour AppleWorks US 2.0 : POKE 13449, 207.

Adieu les Patches ?

TimeOut est un véritable événement en France. C'est dire qu'il va avoir des conséquences.

☛ Adieu AppleWorks 2.0. Si j'utilisais et patchais cette version US, c'était seulement pour les TimeOut. Mais les <␣>-E qui changent de sens entre les deux ont ruiné pas mal de données. Adieu sans regret donc.

☛ La notion même de 'patch' doit, sinon disparaître, du moins

changer. Il va nous falloir désormais éviter dans toute la mesure du possible ces patches dans lesquels on s'embrouille, qui ne sont pas toujours compatibles entre eux, qu'on ne retrouve plus, etc. Avec UltraMacros, vive le 'patch-mémoire' provisoire sous forme de macro (ces patches-mémoire pouvant être exécutés automatiquement au boot). On peut même caser de petits morceaux de programmes à exécuter sous AppleWorks. Et comme on peut même, comme D. Lurot, faire désormais soi-même son application TimeOut...

Conséquence : le dernier patch de ce numéro n'est pas un patch, mais une macro UltraMacros.

Macro Sauvegarde

Comme vous le savez sans doute, AppleWorks procède très prudemment pour sauver un fichier sur disque : il commence par sauver le fichier sous le nom d'AppleWorks.Temp, puis, seulement si la sauvegarde est réussie, détruit l'ancien fichier, et renomme AppleWorks.Temp.

Cette prudence, justifiée, a cependant des inconvénients : d'abord, quand la disquette commence à se remplir, AppleWorks pose des questions fastidieuses avant de sauver. Ensuite, l'ordre de vos fichiers dans les catalogues est bouleversé (cela ne se voit pas sous AppleWorks, qui alphabétise automatiquement les noms de fichiers quand il catalogue, mais cela oblige souvent à réalphabétiser quand on sort d'AppleWorks). Enfin, et surtout, cela aboutit très vite à une dispersion absolument anarchique des blocs utilisés sur le disque, puisque les blocs occupés par l'ancien fichier sont libérés après la sauvegarde du nouveau. Sur un disque dur par exemple, il faut utiliser souvent le Beach Comber de Prosel pour remettre de l'ordre et défragmenter.

Il vaut mieux de toute façon être encore plus prudent qu'AppleWorks, et sauvegarder en double ses fichiers

de travail, d'autant qu'un bug cruel d'AppleWorks fait que quand vous sauvez un fichier base de données dont la taille en blocs est exactement égale à la place restant sur le disque, le fichier sauvé devient irrécupérable. J'ai donc cherché un patch qui détruirait automatiquement l'ancien fichier sur le disque avant de sauver le nouveau, ce que j'ai fait... sous forme de macro pour UltraMacros.

Le principe consiste à capturer dans la macro 0 le nom du fichier sur la première ligne de l'écran, à passer dans l'option 'Effacer des fichiers du disque', à faire trouver par <find> le nom du fichier, effacer le fichier sur le disque, revenir au fichier en mémoire et faire <␣>-S. Le 'peek 3156' a pour fonction de redonner à AppleWorks le numéro du fichier sur le bureau, car il oublie ce numéro quand il efface un fichier.

MACRO <␣>-S

```
S :<all><$1 = screen 1,1,1 :  
    ifnot $1 = 'F' then stop : e  
    lseoff : I=24 : begin : $1 =  
        screen I,1,1 : if $1 = ''  
        then I = I-1 : rpt : else :  
            I = I-9 : $0 = screen 10,1,  
            I : I = peek 3156 : sa-Q :  
>5<rtn>4<rtn : ba-Ctrl-ù : o  
a-Q print I : rtn oa-S> !
```

```
<ba-Ctrl-ù> :<all>< nd : rtn>O  
!
```

Le token FIND dans UltraMacros

Le 'token' <find> quand il est utilisé dans les menus (trouver le nom de fichier déposé dans la macro 0) a un comportement particulier s'il est situé dans une macro elle-même appelée par une autre macro : en cas d'échec de <find>, on retourne à la macro appelante. C'est une façon un peu détournée de donner un 'Onerr' à <find>. Sinon, un <find> utilisé directement, en cas d'échec, arrête purement et simplement la macro.

➡ Suite page 55

Les nouveaux TimeOut

Dimitri Geystor

Ça y est, ils sont là !

La panoplie s'enrichit et se complète. Il s'agit, bien entendu, de versions entièrement francisées (exclusivité de Pom's) tournant sur AppleWorks 1.4, et accompagnées d'un manuel en français. Si vous êtes un nouveau lecteur de Pom's, reportez-vous à son numéro 38 : vous y trouverez une présentation de la première 'fournée' des TimeOut, version française, et une explication de ce que sont ces 'compléments' pour AppleWorks.

AppleWorks, ou la vie facile en Apple //

Quelle est la nouveauté qui est en train de faire un malheur aux USA, au point qu'Apple Computer n'arrive pas à satisfaire la demande ? Le nouveau //c, baptisé 'l'AppleWorks Machine'. C'est dire qu'avec un Apple // au nouveau standard (vitesse 4 Mhz, mémoire augmentée, lecteur 3,5") et un AppleWorks classique (ProDOS 8) complété par les divers TimeOut, vous êtes équipé pour damer le pion à la plupart des ordinateurs (brouettes de chantier ou pas) concurrents. Avec AppleWorks et TimeOut, il y a quelque chose en plus, que les autres n'ont pas : vous n'êtes pas victime d'un programme fermé, et vous êtes maître à bord. Avec ces outils extraordinaires, vous avez tout ce qu'il faut pour vos besoins professionnels (profession libérale ou petite entreprise), et le plaisir en plus.

Et en France ? Côté hardware, le IIGS reste une occasion exceptionnelle (avec GS/OS et ses 16 bits en prime, pour ceux que démange l'appel des nouvelles frontières). Et pour ceux qui ne se résignent pas à se séparer de leurs fidèles //e et //c, les accélérateurs et les extensions de mémoires existent (lisez les chroniques de Bourdin et Demblon dans les derniers Pom's, et le catalogue de Pom's).

Côté software, Pom's est là pour assurer le complément essentiel : l'éventail francisé, de plus en plus complet, des applications TimeOut des Beagle Bros, qui toutes fonctionnent directement à partir d'AppleWorks par simple pression de la touche ⌘-escape. Toutes ces applications, de même qu'Apple Works lui-même, peuvent être pilotées par UltraMacros de Randy Brandt, au point de devenir de véritables programmes sur mesure.

La nouvelle livraison que vous propose Pom's comprend des accessoires de bureau très pratiques, un superbe arsenal d'utilitaires de Randy Brandt, de nombreux exemples de macros et un ensemble d'outils-tableurs exceptionnel, *To.Spread-Tools*, qui fait accéder le tableur d'AppleWorks à un niveau de professionnalisme dont vous n'auriez même pas osé rêver.

Voici, pour vous permettre de faire votre choix, un descriptif commenté de ces nouveautés :

TimeOut Desktools I

Ceux d'entre vous qui lisent les

revues américaines consacrées à l'Apple // auront remarqué qu'il n'y est plus question des accessoires PinPoint : la sélection naturelle a fait son œuvre. Avec Desktools I, les Beagle Brothers ont fait mieux, plus efficace et plus pratique. Le noyau intégrateur TO d'Allan Bird se prête aussi bien aux grosses applications du type To.SuperFonts et To.Graph qu'aux superbes accessoires que vous trouverez sur la disquette Desktools I :

- ⇒ **Calculator** : une calculette à imprimante, à rouleau 'éditable' avant impression ;
- ⇒ **Calendar** : un calendrier/agenda très pratique, avec rappels et recherche de rendez-vous ;
- ⇒ **Notepad** : un calepin (toujours à portée de main, quelque soit l'application sur laquelle vous travaillez).

En plus de ces trois accessoires de base, cette disquette vous offre Case Converter, qui met instantanément en majuscules ou minuscules la totalité d'un fichier (ou met des majuscules au début de chaque mot, ou de chaque phrase) : pratique pour rendre homogène un tableau ou une base de données ;

- ⇒ **Envelope Adresser** : qui tape automatiquement sur une enveloppe l'adresse du destinataire et de l'expéditeur (prélevées sur une lettre) ;
- ⇒ **File Encrypter** : qui code (et décode) un document AppleWorks ;
- ⇒ **Page Preview** : qui permet de voir à l'avance, en 'modèle réduit' la présentation d'un document ;
- ⇒ **Word Count** : un compte-

mots instantané.

⇒ Et l'inévitable **Puzzle**.

Le tout rapide, efficace et sans problème. Un vrai plaisir.

Les polices de SuperFonts, MultiScribe, Publish it!

Vous avez SuperFonts et vous souhaitez utiliser ses polices avec d'autres programmes.

C'est possible avec MultiScribe IIGS et Publish it!, sous réserve de changer le type des fichiers de polices (voir Pom's 40 page 55).

En revanche, avec MultiScribe //e, vous ne pourrez pas utiliser ces polices.

Ces remarques s'appliquent également aux polices des disquettes POLICES.001 à POLICES.015.

Macrotools

Une aubaine pour tous les amateurs d'UltraMacros : une disquette pas chère, pleine d'exemples de macros. Et un TimeOut inédit *To.Menu Maker*, qui permet d'inclure dans vos macros des menus professionnels, en forme de liste 'plein écran', ou de barre d'options (comme dans AppleWorks).

C'est un complément aux quatre utilitaires *To.Debug*, *To.Awp*, *To.Txt*, *To.ASCII* et *To.File.Status* que vous trouverez en prime sur une autre disquette pas chère et néanmoins indispensable déjà commercialisée par Pom's : *Pathfinder*, de Randy Brandt. Rappelons que le programme principal de *Pathfinder* patche

AppleWorks en remplaçant une fois pour toutes l'option 'Formater un disque' du menu 'Autres activités' d'AppleWorks par un nouveau sous-menu qui permet d'ajouter ou de retrancher des sous-catalogues ou noms d'accès ProDOS par simple clic (ou Retour-chariot). Finie la corvée qui consistait à taper laborieusement les noms d'accès ProDOS !

FileMaster et PowerPack

Il s'agit de deux disques Beagle Bros écrits par Randy Brandt, qui constituent un extraordinaire ensemble d'utilitaires accessibles directement à partir d'AppleWorks. Pom's vous les propose ensemble, à un rapport qualité/prix imbattable.

FileMaster

C'est une application TimeOut unique, qui se subdivise en fonctions *Disques* et fonctions *Fichiers*. Permet toutes les opérations classiques :

- ⇒ **Fichiers** : lister, copier (tout ou en sélection), comparer, renommer, effacer, verrouiller, déverrouiller, changer le type du fichier, placer l'indicateur de sauvegarde à zéro ;
- ⇒ **Disques** : copier (copie rapide, copies multiples, copie vers et du RAMdisk), comparer, formater, créer ou supprimer des sous-volumes, effacer un disque (en 2 secondes) ;

Le tout géré très fonctionnellement par des menus du type AppleWorks, qui réduisent l'apprentissage au minimum. Toutes ces opérations portent sur n'importe quel support au format ProDOS 8 : disque 140Ko ou disque 800Ko, ou disque dur (pour les opérations fichiers).

PowerPack

C'est une série d'applications TimeOut qui toutes ajoutent un 'plus' à AppleWorks (ceux dont vous rêviez sans oser y croire) :

⇒ **Line Sorter** : trie alphabétiquement des colonnes dans le traitement de textes. Ceux qui ont dû le faire à la main comprendront immédiatement ce que cela apporte !

⇒ **Triple Desktop** : crée trois bureaux simultanés (soit 36 fichiers), avec permutations de fichiers d'un bureau à l'autre ;

⇒ **Triple Clipboard** : crée trois presse-papiers indépendants et simultanés (avec permutations possibles entre eux) ;

⇒ **Program Selector** : un sélecteur du type ProSel, mais qui permet de lancer n'importe quel programme (SYS ou BAS) à partir d'AppleWorks, et de revenir à AppleWorks quand vous quittez ce programme ;

⇒ **Help Screens** : crée des écrans d'aide 'sur mesure', accessibles à partir d'AppleWorks ;

⇒ **File Librarian** : lit les catalogues d'un disque, et les inclut dans une base de données (nom d'accès, nom du fichier, type du fichier, taille du fichier, dates de création et de modification). Travaille catalogue par catalogue (à utiliser avec *Pathfinder* pour des sélections de catalogues rapides) ;

⇒ **Desktop Sorter** : trie l'index du bureau, alphabétiquement, ou le réorganise à votre gré ;

⇒ **Category Search** : accélère la recherche dans une base de données. Travaille sur des catégories sélectionnées, dispose de 'jokers' pour affiner la recherche ;

⇒ **Awp To Txt** : sauve directement des fichiers sous forme 'Texte', sans retour-chariot parasite ;

⇒ **ASCII Values** : conversion immédiate de valeurs entre ASCII / décimales / hexadécimales / binaires / caractères d'écran.

SpreadTools

Le tout dernier des TimeOut, un 'must' pour quiconque utilise professionnellement ou non le Tableur

d'AppleWorks. Cette série d'applications pulvérise toutes les entraves agaçantes qui restreignaient jusqu'à présent son emploi.

- ⇒ **Data Converter** : citons-la juste pour mémoire, car vous la connaissez déjà : permet de copier directement par le presse-papiers du Tableur vers la Base de données et vice versa, ainsi que du Traitement de Textes vers le Tableur ;
- ⇒ **Quick Columns** : change la largeur d'une ou plusieurs colonnes : on tape directement la valeur voulue. Permet aussi de définir des séquences répétitives ;
- ⇒ **Rows & Cols** : recopie jusqu'à 127 cellules d'une colonne dans une ligne de votre choix, ou vice versa (ligne ↔ colonne) ;
- ⇒ **Formula To Value** : transforme, dans les cellules choisies, les formules en valeurs. Travaille sur une cellule ou sur un bloc de cellule ;
- ⇒ **Analyser** : un outil de travail professionnel. Met à votre disposition six façons différentes d'analyser la structure d'un tableau :

Option ①

Rechercher erreurs : repère les valeurs sans référence, les références à des cellules vides ou des labels, les références à des cellules en amont, les références circulaires, les cellules à NA et à ERROR.

Option ②

Références cellules : dresse une liste de toutes les cellules du tableau concernées par une formule, et indique la cellule qui

contient la formule.

Option ③

Panorama : comme son nom l'indique, montre un panorama (en miniature, à raison d'un caractère par cellule) du tableau, et signale les cellules vides, avec une valeur, avec une formule, avec un label ou avec un signe répété.

Option ④

Modifier largeurs : modifie la largeur des colonnes de telle façon que, si vous actionnez ⌘-Z pour voir les formules, les colonnes s'élargissent pour montrer la totalité de la formule.

Option ⑤

Suivre références : déplace le curseur de cellule en cellule pour suivre les références successives des cellules qui s'appellent les unes les autres.

Option ⑥

Afficher valeurs : affiche, sous forme de liste, le type de toutes les cellules non vides avec les valeurs, les formules, et les labels.

- ⇒ **Block Copy** : une commande plus subtile qu'il n'y paraît à première vue. Puissante et souple. De prime abord —et c'est déjà pas mal— elle sert à copier tout un bloc (deux dimensions) au lieu d'une partie de ligne ou de colonne. La copie est possible à l'intérieur du même tableau, ou d'un tableau à un autre. Les subtilités viennent dans le traitement des références à l'intérieur du tableau (relatives par colonne, relatives par ligne, ou 'pas de questions') et, dans le cas de copie par presse-papiers, dans le traitement des formules et/ou valeurs (au choix),

plus une option intéressante : 'valeurs cumulatives' ou 'valeurs soustractives'. De plus, dans le cas de copie 'formules et valeurs', la copie par presse-papiers permet de copier un bloc de dimensions limitées, et de choisir exactement le bloc-cible dans le fichier de destination (l'ancien contenu du bloc-cible est alors écrasé, ce qui est fort utile pour les mises à jour). Bref, une profusion de choix nuancés pour tous types de transferts.

- ⇒ **Cellink** : ce que tout le monde attendait : un véritable chaînage automatique des données. Les fichiers liés peuvent être sur le bureau (l'opération sera immédiate), mais vous pourrez aussi configurer Cellink pour qu'il aille les chercher sur le disque de données AppleWorks !

Le principe est très simple : vous créez dans le fichier d'importation une 'colonne de transfert', dont les cellules pointeront vers toutes les cellules qui vous intéressent dans le fichier d'exportation. Vous activez Cellink : immédiatement les valeurs sont transférées d'un fichier à l'autre. Il vous suffit d'organiser votre fichier d'importation de façon à 'cueillir' les valeurs désirées dans la 'colonne de transfert'. Le fichier d'exportation doit être recalculé avant le transfert ; en revanche, le transfert déclenche automatiquement le calcul du fichier de destination.

On peut 'lier' plusieurs tableaux en chaîne. Ainsi, on peut travailler sur plusieurs 'modules' sans être retardé par des transferts fastidieux. Les consolidations (hebdomadaires, mensuelles, annuelles) sont désormais totalement automatiques.



➔ Suite de la page 52

Vous en avez un exemple dans la macro <⌘>-S, mais un peu trompeur, <⌘>-S faisant la même chose en cas d'échec et de succès du <find> : normalement, il faut mettre dans la macro appelante, après l'appel (le gosub) à la macro contenant <find>, ce que vous voulez faire en

cas d'erreur. En cas de succès, il faut continuer dans la sous-macro, et terminer celle-ci par un <stop>, pour qu'elle ne retourne pas à la macro appelante.

La meilleure solution est sans doute la formule proposée par Randy Brandt : utiliser toujours le token

<find> sous la forme 'normalisée' <x=0 : find : x=1>, c'est-à-dire accompagnée d'une variable qui passe à 1 en cas de succès. Il suffit de tester ensuite cette variable dans la macro appelante.



Les nouvelles DPA

pour GS

Au fur et à mesure que les utilisateurs de GS maîtrisent mieux leurs machines, apparaissent des utilitaires domaine public ou Shareware (voir les numéros précédents de Pom's sur le Shareware), dont nous ne pourrions plus nous passer (documentations sur les disques, en fichiers AppleWorks).

Sur la disquette DPA.0013 (GS Utilities Volume 2)

☛ **ImageWriter II Control Utility v1.1** est un accessoire CDA (freeware) qui permet d'envoyer à tout moment des codes de commandes à l'ImageWriter, sans avoir besoin de connaître des codes. Au lieu de potasser le manuel de référence et d'envoyer ces commandes

depuis le Basic, il suffit désormais, au milieu de n'importe quelle application, de choisir simplement dans un menu pour dire à l'ImageWriter de passer en caractères français ou US, en condensé, en exposants, etc.

Commentaire Pom's : un accessoire indispensable, à faire honte aux revues Apple II pour ne pas l'avoir publié plus tôt !

☛ **Dates v1.1** est un accessoire (NDA, shareware) qui se chargera de vous rappeler les événements futurs à ne pas oublier (déclaration de revenus, réabonnement à Pom's). Il peut le faire un nombre de jours fixé à l'avance.

Commentaire Pom's : l'ordinateur en pense-bête.

☛ **Miniterm v1.0** est un accessoire CDA (freeware) qui permet d'accéder au mode terminal inclus dans le 'Firmware' du port 2 du GS, et de communiquer directement par cet intermédiaire. Très pratique pour contrôler par exemple l'effet des codes envoyés au Minitel, d'autant que le source est fourni.

Commentaire Pom's : le mode terminal du port 2 sur GS est peu utilisé par les programmes, faute d'un outil GS pour les ports série. Enfin un moyen de le contrôler.

☛ **Master.NDA** (Shareware) est l'accessoire que nous attendions tous : l'accessoire qui permet de charger d'autres accessoires, depuis le menu , sans sortir de l'application en cours.

Commentaire Pom's : pour tous ceux qui nous ont demandé que le DA.Mover de Pom's 38 devienne un accessoire.

☛ **Iconed v1.3** (Shareware) est l'éditeur d'icônes définitif pour le Finder, qui supprime aussi bien les tentatives précédentes que l'éditeur riche en bugs d'Apple.

Commentaire Pom's : enfin un éditeur d'icônes qui est au niveau du Finder lui-même.

☛ Enfin, de nombreuses icônes, toutes domaine public, françaises pour la plupart, créées avec **Iconed**. Des icônes pour ce que nous utilisons tous les jours : Gribouille, Prosel et ses utilitaires, AppleWorks, VSCOM, Bram de Pom's, etc. L'icône TimeOut est particulièrement drôle, mais beaucoup sont amusantes. Des icônes

Nuit angevine

Bien entendu, Pom's devait participer à la Fête de l'Apple// organisée par HyperPomme le 11 février à Angers. Un Destin inexorable en a décidé autrement. Tous ceux qui, comme nous, ont été empêchés, ont donc raté :

- ☛ une démonstration de GS Auteur, le langage Hypermédia qui récupère sur GS les données d'HyperCard.
- ☛ le MultiFinder GS de J.J. Leclerc (eh oui, ça existe aussi sur GS !).
- ☛ un très beau Forth pour GS, de fabrication française, dont Nicole Bréaud-Pouliquen démontrait les possibilités.
- ☛ une démonstration étonnante du CD-Rom Apple sur GS, présentée par l'équipe d'Apple France.
- ☛ la carte de numérisation des sons de J. Rey.
- ☛ l'Apple IIGS en relief et en couleurs (si, si !).
- ☛ le MemDos et les applications MemDos du Dr Waluzinski.
- ☛ les nouveautés de Bréjoux... et plein d'autres choses.

Alors, l'année prochaine, le Destin aura intérêt à se tenir tranquille...

SuperFonts, les polices et les sous-catalogues...

Les polices de caractères de SuperFonts jouent à l'homme invisible avec vous ? Voici des clefs simples pour les retrouver.

Dans le catalogue principal d'un disque ProDOS, on ne peut mettre que 51 fichiers ou dossiers, dans un dossier (sous-catalogue), le nombre de fichiers n'est pas limité.

Aussi les polices de SuperFonts et des disquettes Polices.XXX, sont elles dans un sous-catalogue que nous avons appelé FONTS.

Pour lister les polices depuis le Basic, faites :

`Scat, s5, d1`

(si votre disque de polices se trouve en port 5 lecteur 1)

La première ligne du catalogue indique le nom du disque, par exemple /POLICES.015. Dans le catalogue vous voyez le dossier FONTS.

Faites alors :

`Scat/POLICES.015/FONTS`

et vous obtenez le catalogue des polices de votre sous-catalogue FONTS.

Sans quitter AppleWorks vous obtiendrez le même résultat, ainsi :

Dans 5. Autres activités, demandez 1. **Changer de lecteur ou de préfixe ProDOS.**

Choisissez par exemple **Lecteur 1 (Port 5)** puis demandez 2. **Lister les fichiers du disque actuel.** En haut vous voyez le nom du disque Volume / POLICES.015 par exemple, vous avez également le dossier FONTS.

Changer de nouveau de lecteur en précisant cette fois **Catalogue ProDOS** et indiquez :

`/POLICES.015/FONTS`

Demandez alors la liste des fichiers et vous obtiendrez le contenu de votre dossier FONTS.

Si vous avez Pathfinder, l'ouverture des dossiers est considérablement simplifiée.

veut un 'poste de contrôle' du GS, un concurrent du Finder. Il est effectivement du niveau de celui-ci, mais dispose d'options que le Finder n'a pas.

Commentaire Pom's : peut effectivement remplacer le Finder pour les amateurs du bureau graphique. Nous avons particulièrement apprécié l'option de réglage du buffer d'imprimante jusqu'à 64Ko (le tableau de bord ne donnant que 2Ko), et diverses autres options qui manquent dans le Finder (reboot sur le slot 6, etc.).

☞ **Un ensemble d'utilitaires** pour les polices de caractères du GS : d'abord, deux polices (Shaston. New.08 et Shaston. Fix.08), créées à partir de la police Shaston 8 de la Rom du GS. L'une est la même que Shaston 8, mais complète (sauf le caractère 255, pour obéir à l'interdit du chef -Daniel. Lurot- dans Pom's 39). L'autre est une version en non-proportionnel (pour les tableaux).

Ensuite, un '**Font.Inverter**', dont nous vous laissons deviner ce qu'il inverse exactement. Puis un **Font.Scanner** qui vous permet de voir les attributs des polices sans avoir à les charger en mémoire. Enfin, pour les programmeurs, une police (Venice .14) présentée en forme de fichier source APW (pour intégrer les polices aux programmes).

Commentaires Pom's : quelques corollaires utiles à l'indispensable Édipol de Pom's 39.

☞ Enfin, pour se détendre un peu, une application ProDOS 16 contenant un jeu (domaine public) appelé '**Four in a Row**'. Ce jeu, de règles simples, est un jeu de réflexion auquel on se laisse vite prendre.

Commentaire Pom's : nous avons particulièrement apprécié les explications de la documentation sur la manière de donner de l'intelligence à un ordinateur, et comment le programmeur s'y est pris pour qu'il soit si difficile de gagner !

pour les jeux du GS, des icônes variées qui attendent votre affectation.

Commentaire Pom's : n'oubliez pas qu'avec le Finder, vous pouvez donner des icônes spécifiques pour vos fichiers, en leur donnant un préfixe commun (par exemple 'CCP'). C'est très facile avec Iconed.*

Sur la disquette DPA.0014 (GS Utilities Volume 3)

☞ Le programme **Desk Editor**, (freeware), a pour auteur V. et B. Tomeno. C'est une application ProDOS 16 qui permet d'éditer le

fichier **Finder.Def**, et ainsi de remplacer le monotone fond bleu du Finder non seulement par la couleur, mais par le motif que vous voulez. Car l'affichage du fond du bureau du Finder a un véritable 'pattern'. Un fichier de documentation décortique **Finder.Def**.

Commentaire Pom's : Avec Desk Editor et l'éditeur d'icônes Iconed, chacun peut désormais, comme il est de rigueur sur Apple II, avoir son Finder personnalisé, son environnement à son goût. Merci aux auteurs, à qui il faut s'adresser directement si on est intéressé par le source (TML Pascal).

☞ **JumpStart v1.3** est un programme en shareware qui se



les infos

Apple // for ever

Jean-Yves Bourdin



Ça y est, les bonnes nouvelles d'Apple France que je vous annonçais dans les Pom's précédents sont arrivées.

☛ D'abord, j'espère que vous avez déjà reçu votre *Guide de l'Apple //*. Il est beau, il est utile et il est gratuit. Sinon, vous le recevrez sur simple coup de téléphone à Apple France. Pensez aussi à remplir et à renvoyer le questionnaire final du Guide. Il y a une équipe chez Apple France qui s'occupe de l'Apple //. Elle a réellement besoin d'avoir notre avis, et d'avoir un fichier : l'épaisseur de ce fichier sera aussi la mesure du poids de cette équipe au sein d'Apple. Alors, même vous, le sceptique, le grincheux, qu'avez-vous à perdre à remplir ce questionnaire ?

☛ J'ai déjà écrit que ce n'est pas le travail d'Apple // for ever de donner les adresses des revendeurs en France des logiciels et matériels Apple //. Mais si ce n'est pas moi, qui va faire ce travail ? Eh bien, le *Guide de l'Apple //*, tout simplement. Il contient une liste très fournie de logiciels et de matériels pour l'Apple //, avec les adresses des vendeurs. Cette liste sera tenue à jour par le serveur 3614 Apple, et par des mises à jour périodiques du Guide.

☛ Le Guide contient aussi la liste des concessionnaires auxquels s'adresser pour acheter du matériel Apple // ou pour le faire entretenir. Cette liste est composée de ceux qui ont explicitement déclaré vouloir assurer ces services Apple //.

Autrement dit : si vous n'êtes pas satisfait du travail de ce concessionnaire, ce n'est pas avec l'Apple // qu'est le problème...

☛ Si votre concessionnaire ne peut pas répondre à vos questions, vous avez une autre solution, qui représente un sacré privilège. À savoir l'accès à Apple Assistance sous la forme d'une Assistance Apple // à un prix dérisoire : 300 F ! Ce contrat est à demander à votre concessionnaire. Histoire de rire un bon coup, demandez-lui le prix du contrat Apple Assistance pour Macintosh...

☛ Enfin, le Guide vous explique comment accéder aux serveurs 3614 Apple et 3616 Applea, pour le 'suivi' régulier des informations.

☛ Alors, franchement, voyez qui sont les mieux lotis. Tout cela ne rapporte pas un sou à Apple, et est uniquement fait pour la satisfaction des utilisateurs d'Apple //. Que pouvons-nous demander de plus ? Oui, je sais, vous savez quoi demander de plus : par exemple, des concessionnaires capables, au bout de neuf mois, de me fournir une Rom C pour la carte SCSI. Par exemple, obtenir de Claris une version d'AppleWorks GS en français... Bon, voyez ci-dessous à propos de Claris : Apple fait ce qu'il peut. Ce qu'il ne fait pas, c'est qu'il ne peut pas le faire. Il peut peu, d'accord. Mais c'est mieux que rien...

✓ La Reine des 🍏

Hey, Jude, tu te rappelles ce qu'il y avait sur les pochettes de leurs

disques, quand ils ramenaient Michelle en URSS dans leur sous-marin jaune ? Eh oui, Apple, tiens, c'était le nom de leur marque de disques.

Là où la blague commence, c'est que cette maison de disques des Beatles existe toujours. Mieux, elle avait passé il y a quelques années un accord avec Apple Computer, aux termes duquel les Beatles accordaient à Wozniak le droit à la 🍏, en échange de quoi Apple Computer s'engageait à ne pas utiliser le sigle "Apple" dans des productions musicales ou audio.

Oui, mais il y a le GS et son Ensoniq. Apple fait de la publicité dans des revues musicales, sort son interface MIDI. Et sur tout ça, la 🍏. Donc, procès : il n'y aura peut-être bientôt plus de 🍏 sur nos machines...

C'est l'arroseur arrosé, cette histoire : Apple embête des revues qui utilisent des mots ou des images de 🍏, et se retrouve lui-même victime de ce fétichisme.

Allez, les gamins, cessez vos disputes. Pour la 🍏, de toute façon, Adam et Ève ont déposé le Copyright avant tout le monde. Regardez plutôt tous ces beaux fruits qui restent encore sans TradeMark : les poires, les glands...

✓ Club 94

C'est à ma connaissance le seul club uniquement GS existant en France. C'est aussi le plus révolutionnaire (le 94 de son titre est plus une allusion à la patrie en danger qu'au département).

- ☞ la carte de numérisation des sons de J. Rey.
- ☞ l'Apple II GS en relief et en couleurs (si, si !).
- ☞ le MemDos et les applications MemDos du Dr Waluzinski.
- ☞ les nouveautés de Bréjoux... et plein d'autres choses.

Alors, l'année prochaine, le Destin aura intérêt à se tenir tranquille...

✓ Club 94

C'est à ma connaissance le seul club uniquement GS existant en France. C'est aussi le plus révolutionnaire (le 94 de son titre est plus une allusion à la patrie en danger qu'au département).

C'est également un club sans réunion : tout se passe par correspondance. C'est enfin un club paradoxal, puisque c'est le club... des isolés, de ceux qui n'ont pas d'autre GS près de chez eux.

Son activité se concentre sur une disquette périodique (GS-Infos), qui est pratiquement une revue : revues de softs et de hard, bidouilles hard, initiation à l'assembleur GS, au TML Pascal, programmes divers, etc.

Vous qui voulez 'plus de Pom's', mais qui savez que Pom's ne peut pas tout faire, tout dire, tout publier : les clubs, pensez-y...

✓ Disquettes pas assez chères

Vous vous rappelez l'histoire des Ram : le gouvernement américain, estimant que les puces Ram japonaises n'étaient pas assez chères, accusant les japonais de 'dumping', a forcé ceux-ci à augmenter leurs prix. Ce qu'ils ont fait, sur toute la planète, avec les conséquences qu'on sait.

Et voilà que ça recommence pour les



Traitement de texte français
Pour Apple //e, Apple //c, Apple GS.

Frappe au kilomètre, rapidité d'écriture, souplesse de correction.
Glossaire puissant. recherche - remplacement.
Création de caractères téléchargeables sur Image Writer (notation mathématique, alphabets étrangers etc...)
Impression rapide, pilotage précis de mise en page.
Coupure correcte des mots, justification en proportionnel, condensé et expansé.

Gribouille, une valeur sûre pour un public averti.

Pour recevoir Gribouille, envoyez ce bon de commande à :

Gribouille SARL. 5, rue Humblot
75015 PARIS - Tel: (1) 40 59 49 77

Je vous prie de m'envoyer à l'adresse ci-dessous :

Nom:.....

Adresse:.....

le logiciel Gribouille

Prix (port compris)

* version //e - //c pour lecteur de disquettes 5 1/4	599 fr	710 fr
* version //e - //c pour lecteur de disquettes 3 1/2	632 fr	750 fr
* version GS	835 fr	990 fr

Ci-joint un chèque de.....francs libellé à l'ordre de GRIBOUILLE SARL

disquettes. Verbatim (fabricant US) a lancé une poursuite anti-dumping contre les japonais. Le Département du Commerce américain envisage des taxes de 50% ou plus sur les disquettes Sony et Fuji.

Aux États-Unis même, de plus en plus de voix, dans l'industrie, s'élèvent contre ce protectionnisme. Mais Busch ne semble guère plus apte que Reagan à résister aux pressions des lobbies.

Vous voilà prévenus. En ce qui me concerne, j'ai fait mes provisions de disquettes Sony...

Toujours Plus

✓ Encres et rubans

Savez-vous qu'on peut parfaitement

imprimer en couleurs avec une ImageWriter I ? Il suffit d'avoir plusieurs rubans : un bleu, un rouge, un jaune, etc. et un logiciel qui fait plusieurs passes, vous laissant changer le ruban entre chaque passe.

Ce logiciel existe, il s'appelle **Prince**, de **Baudville**. Supposons que vous ayez des rubans *ad hoc* : **Prince** imprimera à l'envers un papier que vous décalquerez ensuite avec un fer chaud sur votre T-Shirt.

Où trouver ces rubans de couleur ?

- Ou des rubans incolores, plus l'encre et le réencreur ?
- Des rubans nus, ou des cassettes avec ruban ?
- Des rubans et/ou de l'encre à rubans dorée ? Ou argentée ? Ou blanche (effets magnifiques sur du papier noir) ?
- Et les rubans spéciaux T-Shirt ?

Eh bien, j'ai eu tout cela chez

50/60 Hz : EURÊKA !

Si vous redémarrez ou allumez votre GS en appuyant sur Option, vous vous trouvez devant un menu dont les options 2 et 3 sont fort mystérieuses : elles vous demandent de choisir entre 50 et 60 Herz comme fréquence vidéo. Les 'explications' officielles étant la pure répétition de ce choix (du genre «cette option vous permet de choisir votre fréquence»), des discussions sans fin se sont tenues entre propriétaires de GS sur la fréquence du courant EDF, des téléviseurs, la meilleure option à choisir, etc.

Effectivement, cette option règle bien la fréquence du balayage vidéo. Mais les moniteurs Apple, pour peu qu'on agisse sur les boutons de réglage, acceptent les deux fréquences ! La sagesse collective était donc parvenue à l'idée «Cette option ne sert à rien en fait, prenez celle qui marche avec votre moniteur».

Eh bien, j'ai enfin trouvé à quoi sert cette option : comme je l'ai écrit dans Pom's 40, la broche 12 de la sortie couleur du GS est une sortie composite NTSC/Pal (voir Hardware Reference, page 66). Le GS marche donc sur tout téléviseur NTSC ou Pal, ce qui est une bonne nouvelle. Bien, mais comment choisir entre le NTSC et le Pal ?

La réponse, comme toujours, est dans la Bible : l'Appendice E du Firmware Reference. Il indique en page 281 que le bit 4 du softswitch "Langsel" en C02B contrôle le mode vidéo : si le bit 4 est à 0, on est en NTSC. S'il est à 1, on est en Pal.

Ce que ne dit aucun manuel Apple, c'est que c'est l'option 50/60 Herz du tableau de bord qui contrôle ce bit 4 : il suffit de lire la valeur de C02B avec les deux choix pour le vérifier. L'option 60 Herz met le bit 4 à 0 (NTSC), l'option 50 Herz le met à 1 (Pal).

Voici donc ce que les manuels Apple devraient nous dire : «Choisir l'option "60 Herz" donne une sortie composite NTSC sur la broche 12 de la sortie couleur du GS, et vous permet de brancher le GS sur un téléviseur américain. Choisir l'option "50 Herz" vous donne une sortie composite Pal sur cette broche 12, et vous permet de brancher le GS sur un téléviseur européen (mais pas la plupart des téléviseurs français)». Rajoutons que, pour les téléviseurs français, le câble GS/Péritel RVB vendu par Apple est tout ce dont nous avons besoin.

Enfin, si vous voulez "Switcher" entre 50 et 60 herz sans avoir à rebooter ni à refaire toute votre configuration du tableau de bord ensuite, utilisez le programme "Bram Master" dans ce numéro.

Computer Friends. En plus, ce n'est pas cher.

✓ Transporter pas chère

Si vous savez où trouver pas chères les Rams 64Ko (attention : ce ne sont pas des 41256) qu'utilise la Transporter, comme pas mal de 'compatibles' IBM, vous apprécierez l'offre de **Preferred Computing**, qui vend des PC Transporter 0K à 189 dollars. Il faudra encore y rajouter 40 dollars pour le kit d'installation, et je vous recommande de négocier avec

Bréjoux pour le soft MS/Dos français, plus nécessaire que ne l'ont cru certains !

✓ Cache-cache ?

Qu'est-ce que le cache ? Eh bien, pour résumer, cela consiste à enregistrer dans un coin de mémoire rapide des informations la première fois qu'on accède à une mémoire plus lente, et à ressortir ces informations de la mémoire rapide au lieu de la mémoire lente quand on en a besoin à nouveau. Par exemple, si vous accédez deux fois de suite au même disque, le deuxième

accès sera plus rapide, parce que le catalogue du disque aura été enregistré dans une mémoire-cache.

Cette technique n'est pas du tout nouvelle, mais elle connaît un regain important avec les microprocesseurs accélérés d'aujourd'hui. Pom's vous a déjà parlé de Diversi-Cache, et de Zip Chip. Le //c Plus est accéléré par un cache pas vraiment différent de Zip Chip. Et voilà GS/OS qui s'y met aussi.

Même les outils du GS s'y mettent : le *Menu Manager* (outil 15) cache maintenant dans un coin de mémoire la portion d'écran masquée quand vous déroulez un menu, et la ramène depuis le cache au lieu de la redessiner quand vous fermez le menu. Un conseil donc, sur GS : commencez, après le chargement d'une application avec barre de menus, par dérouler à vide tous les menus les uns après les autres. Ensuite, ça ira plus vite.

C'est aussi 'Ohio Kache Systems' qui, à la place de sa carte multifonctions qui coûtait le prix d'un disque dur sans que personne ne comprenne clairement à quoi elle servait, diffuse maintenant sa carte contrôleur de drives 'Multi-Kache' : il s'agit d'une carte contrôleur de disques 5,25" et 3,5" intégrant du cache mémoire sur la carte. Son prix est abordable (275 dollars avec 256Ko), mais elle ne me tente guère plus que l'autre : pour le prix de la carte et d'un lecteur, on a un disque dur !

Cette diffusion du cache a deux raisons : d'abord, les exigences de la compatibilité. Le cache permet de garder une certaine vitesse tout en conservant l'accès aux mémoires de masse lentes de la génération précédente (lecteurs 5,25" par exemple). Ensuite, une raison économique : il serait parfaitement possible de se passer de cache et d'utiliser des mémoires rapides (Ram statiques par exemple). Mais, pour le moment, cela coûterait un prix exorbitant.

Le cache risque donc d'être un provisoire qui va durer...

✓ Convertisseur Epson

Vous avez été plusieurs à me le faire savoir : le convertisseur Grappler C/Mac/GS d'Orange Micro, qui s'intercale entre une imprimante Epson ou compatible et un des ports série du GS, se chargeant de passer de série en parallèle et de convertir les codes ImageWriter II en codes Epson, eh bien ça marche.

Cela marche bien sûr avec les programmes qui utilisent le driver d'ImageWriter du GS, ça marche aussi avec Gribouille-GS qui pilote directement l'ImageWriter. Et c'est une bonne chose, parce que les Epson sont de bonnes imprimantes.

Pour les utiliser directement avec une carte parallèle Epson 8133, il faut trafiquer le driver de carte parallèle de GS/OS pour qu'il reconnaisse cette carte. Consultez la TechNote Apple sur les drivers, et envoyez-nous vos patches.

✓ Compact disques

Les premiers disques compacts pour le CD Rom arrivent : comment disséquer une grenouille sans faire couler le sang, c'est ce que nous montre le vidéodisque 'The Frog' d'Optical Data, dans sa collection des "manuels vivants". 34 animations, plus de 200 planches, un fichier base de données AppleWorks, tout pour le cours de Sciences Nat.

Comment 'tasser' l'essentiel des bons programmes domaine public sur Apple II, c'est ce que nous montre **Facts on File**, avec son disque compact **Public Domain Software on File**.

Et ce n'est qu'un début...

✓ Sane : lent, mais bon

Intéressant courrier de Chuck Butler dans Call Apple de Mars, faisant l'éloge de Sane. Sane est un standard pour les calculs numériques réalisé par Apple, et qu'on trouve aussi bien dans les outils du Mac que ceux du GS, et dans divers ensembles logiciels fournis par Apple.

Promesse tenue

Dans Pom's 39, je m'étais engagé à faire une exception à la règle, et à donner l'adresse de toute boutique à Paris qui mettrait un GS en vitrine, comme le faisait SOS Computer. Messieurs les 'partenaires Apple', comme dit le Guide Apple pour parler des concessionnaires, cette promesse tient toujours...

En tout cas, je tiens mes engagements : il y a une boutique à Paris qui a un GS en vitrine. Il s'agit d'Ordin'Occase, à la République. Attiré par la vitrine, vous entrez. Le patron vous envoie au sous-sol, à la cave (!). Et là, deux surprises : ce n'est pas une cave, c'est la caverne d'Ali Baba. Des montagnes de GS, neufs, mais au prix de l'occasion. Et pas seulement des GS : tout le matériel imaginable pour Apple //. Et le sorcier de cette caverne s'appelle... Hubert Loiseleux, encore lui !

Vous vous rappelez mon conseil pour les Ram Apple à 1 000F le méga ? Alors, cette fois-ci, tâchez de ne pas arriver trop tard...

La grande caractéristique de Sane, c'est sa lenteur apparente. Calculer avec Sane c'est prendre au moins cinq fois plus de temps qu'en Applesoft. La raison en est simple : la précision de Sane (le nombre de chiffres après la virgule) est beaucoup plus grande.

Oui, mais, pensions-nous, nous n'avons pratiquement jamais besoin d'une telle précision, et nous préférons la vitesse. Faux, nous dit Chuck Butler : la précision, c'est la condition de l'exactitude. À force d'arrondir, la marge d'erreur des résultats croît très vite. Plus nous avons de décimales 'inutiles', plus nos calculs sont exacts. Sane utilise les calculs décimaux, et non binaires. Et il est beaucoup plus précis. Les résultats de calculs nombreux, en Applesoft, perdent très vite tout sens et deviennent tout simplement faux, inutilisables. La marge d'erreur n'est même plus mesurable.

Au fait, cela pose une sacrée question : avez-vous vérifié les résultats de vos calculs, avec le tableur d'AppleWorks, avec vos logiciels de statistiques par exemple ? Nous avons pris une fâcheuse habitude : celle de faire confiance à l'ordinateur en matière de calculs. Or, par paradoxe, c'est là qu'il est le plus faible. Profs de maths qui lisez Pom's, quelques petits exercices de vérification des calculs de nos machines seraient les bienvenus...

Le mange-disques

✓ VCR Companion (suite)

J'ai été un peu méchant avec **VCR Companion**, de Broderbund, dans Pom's 40. C'est vrai qu'en utilisant plusieurs autres programmes, et en bidouillant, on peut faire la même chose. Mais justement, avec **VCR Companion**, pas besoin de bidouiller : l'interface utilisateur est vraiment excellente, dans la tradition de **Print Shop**. Tout se fait vite et bien, sans casse-tête. Ce logiciel est parti pour rencontrer un beau succès : à preuve, la première disquette de data (animations, illustrations, polices, bordures, etc) vient de sortir, et elle en vaut la peine : **VCR Companion Film Library Disk One** est un excellent complément à **VCR Companion**.

✓ Claris : une nouvelle grave

Ce qui suit est une citation d'une lettre officielle adressée par Claris USA à un lecteur de Pom's, Roger Bégin : «Claris does not plan to localize versions of AppleWorks or AppleWorks GS in the future». Traduction : «Claris n'envisage pas de réaliser des versions non-américaines d'AppleWorks ou d'AppleWorks GS dans l'avenir».

APPLE IIGS, APPLE IIE, APPLE IIC

REVEILLEZ-VOUS !

IIC: Z-RAM ULTRA 1, 2 ou 3.

Carte mémoire de 256K à 1 MO, avec ou sans horloge, avec ou sans CP/AM pour tous Apple IIC, 128K, 128K Rom 3.5", 384K. Utilitaires "Super AppleWorks". Création de RamDisque sous DOS, ProDOS, Pascal.

IIE: TRANSWARP

Votre Apple II E 40 % plus rapide que l'Apple II GS. Accélérateur 3,6 Mgz. Accélération de la mémoire principale, auxiliaire et accès Rom. Accélération de la carte contrôleur du disque dur BJX 20.

IIE: RAMWORKS III.

Elue "Meilleure Carte" 88 des lecteurs de "IN CIDER". Carte 80 colonnes étendue de 256 K à 1 MO, possibilité d'extension à 4 mégas. L'expander supporte des Dram Chips 1MO. Utilitaires "Super AppleWorks".

IIE II GS: RAMFACTOR RAMCHARGER

Carte mémoire configurable de 256K à 1 MO extensible jusqu'à 5 még. avec une carte additionnelle. Partitionnable jusqu'à 9 secteurs totalement indépendants. Utilitaires "Super AppleWorks" à l'exception de l'option Buffer.

RamCharger: Module d'alimentation permanente de la carte RamFactor.

IIE II GS: DISQUE DUR BJX 20

Disque Winchester 3.5" externe, de 20 mégas, peu encombrant, supportant les systèmes d'exploitation DOS, USCD PASCAL, ProDOS et MS-DOS sur Apple IIGS, mais aussi le CP/M sur Apple IIE. Livré "Plug and Play" avec Programme sélectif de sauvegarde et les utilitaires ProSel.

* SUPER APPLEWORKS ProDOS 8 c'est: 22.600 lignes en texte et fiches en base de données, 2.042 lignes "Couper-Coller", date et heure à l'écran et en catégorie de base de données si horloge, buffer d'impression etc...

Des logiciels: MULTISCRIBE, PROGRAM WRITER, PROSEL, UNIDOS, SUPERMACROWORKS, FONTWORKS, PRINTSHOP, MERLIN 8/16 +, COMPTA.BJX, FINANCES.BJX, et bien d'autres.

Du matériel: UniDisk, Contrôleur UniDisk, Souris et contrôleur etc...

BREJOUX.AE

APPLE II FOR EVER

29A rue Montribloud 69009 LYON Tel: 78.36.52.69

Oui, vous avez bien lu : non seulement il n'y aura pas de version française d'AppleWorks GS, mais pas non plus d'AppleWorks tout court, si un jour Claris en fait une nouvelle (et ce ce n'est pas impossible). Le sens de cette décision est clair : les logiciels Apple // de Claris ne seront développés que pour les USA. Claris renonce à tout le marché non-américain, tout simplement.

Relisez ce que j'écrivais bien naïvement dans Pom's 40, et vous verrez ce que cela implique quant à la fiabilité commerciale des entreprises Claris et Apple. Oui, Apple aussi : s'il est vrai qu'Apple France a fait ce qu'il a pu, et même plus, pour aider à une version française d'AppleWorks GS, il est vrai que ce fut sans succès, ce qui mesure son efficacité. Et il est vrai aussi que c'est Apple qui a confié à Claris son logiciel AppleWorks, qui à l'époque avait des versions italienne, espagnole, allemande, etc. Et qu'il accepte que Claris jette tout cela à la poubelle, ce qui mesure sa fiabilité.

Amis Macintoshiens, ne croyez pas que cela est réservé à l'Apple // : Claris, qui était chargé du support des logiciels Apple, vient de décider, selon InfoWorld du 13 février, de laisser tomber ce support pour ceux qui n'ont pas acquis l'upgrade de Claris (200 dollars pour MacDraw). Vu ?

Que faire ? D'abord, dire à Claris (USA, ceux qui décident) ce que nous pensons, et plus précisément à Kevin Harvey. Il n'est pas impossible que si Claris reçoit un courrier important, il révisé sa position à l'occasion d'une future version d'AppleWorks-GS.

Ensuite, eh bien, tout simplement, compter sur nous-mêmes. Si Claris n'est même pas capable de faire une version française d'AppleWorks, et Apple France pas plus capable de la faire faire à Claris qu'il n'est capable de me fournir au bout de neuf mois une Rom C pour la carte SCSI, cela mesure leur importance.

C'est la communauté des utilisateurs qui a fait l'Apple //. C'est elle qui fera "Apple // for ever". Si Apple ne sait pas copier une Eprom, d'autres le font. Si Apple et Claris ne savent pas patcher AppleWorks-GS, d'autres sauront le faire. S'ils ne savent pas traduire une documentation, d'autres le feront. Non, décidément, il n'y a pas de sauveur suprême. Surtout quand le candidat peut si peu.

✓ RepairWorks

Si vous avez un fichier AppleWorks qui est devenu irrécupérable à cause d'une erreur disque :

☞ La prochaine fois, n'oubliez pas qu'il faut sauvegarder souvent, et toujours sauvegarder deux fois.

☞ Prenez contact avec **Quality Computers** : ils ont un programme de récupération des fichiers AppleWorks abîmés qui récupère tout ce qui est récupérable dans le fichier, et qui en fait un fichier texte que vous pouvez recharger à nouveau dans AppleWorks.

Sous le capot

✓ 65C802

Ce microprocesseur 'presque 65C816', que j'avais acheté environ 30 dollars chez R. Wagner (pour faire marcher intégralement le nouveau Merlin sur //e), tourne en ce moment sans problèmes à 3,6 Mhz sur une carte accélérateur Transwarp //e d'Applied Engineering. Apparemment, cette puce est fabriquée à une seule vitesse (4 Mhz) par le constructeur. Simplement, AE la vend plus cher...

✓ Sexy Folies

☞ Un problème avec les disques durs SCSI : comment ça se prononce ? Certains disent "skiouzzi", ce qui est affreux : sur IBM, on galère même avec les noms. Sur Apple, ça se prononce "sexy", bien sûr...

☞ Un autre problème : comment faire le formatage 'de bas niveau', le formatage 'physique' du disque ? Ce que les utilitaires ProDOS ou GS/OS appellent 'formatage' du disque sexy est juste un formatage 'logique' du disque, c'est-à-dire l'installation du catalogue, des blocs de boot, etc. Pour le formatage physique, il faut utiliser directement les commandes de la carte sexy Apple. C'est ce que fait le

programme de Tom Weishaar dans Open Apple de Janvier (vous le trouverez sur la disquette 3,5" de ce numéro).

Pour contrôler l'entrelacement des blocs dans le formatage de bas niveau (ce que GS/OS nous permet de contrôler sur les disques 3,5" seulement), là aussi, une commande de la carte sexy le permet. Si certains d'entre vous le souhaitent, nous pourrions publier les quelques lignes de programme qui le font.

☞ Est-il possible de transformer du skiouzzi en sexy, c'est-à-dire de brancher directement un disque dur de galérien (pas cher) sur un Apple ? Oui, du moins pour les Seagate 20 Mégas, j'ai un ami qui a su faire le câble. Des nouvelles à ce sujet dans un prochain Pom's.

☞ Sexy 2 : comme chaque marque de disque dur et d'ordinateur a eu tendance à 'bidouiller' le standard sexy, il n'est pas certain que tous les disques durs des galériens soient branchables sur les machines des grandes personnes. Un nouveau standard, un "SCSI 2" est donc en cours de définition. Espérons que celui-là ne sera pas trop trafiqué...

Drives Kinson

Kinson Products, la firme qui se spécialise dans les lecteurs compatibles, propose des drives 5,25" MS/Dos pour la PC-Transporter à 169 dollars le drive simple, 259 dollars le duodisque. Elle propose aussi des disques durs Smartport compatibles avec les //c Roms 3,5" (20 Mégas 719 dollars).

✓ GS/OS et Profile

La carte d'interface pour le disque dur Profile d'Apple nécessite elle aussi une nouvelle Rom pour faire tourner GS/OS. Référence : 341-0299, Rév B. Comme pour la Rom C de la carte SCSI, vous êtes censés la trouver chez votre concessionnaire. Bon courage !

Patchworks

✓ Police capturée

Le GS a dans sa Rom une police de caractères graphiques qu'il utilise par défaut. Voici comment la capturer (dans la Rom 01) pour pouvoir la passer dans Edipol (Pom's 40) :

```
] CREATE NEW.SHASTON.8, T$C8 ↓  
] CALL-151 ↓  
* 00/200C<FE/77E6.FE/8063M ↓  
* 2000: 0B 4E 65 77 2E 53 68 61 73 74 6F 6E 06  
  00 FD ↓  
* BSAVE NEW.SHASTON.8, T$C8, A $2000, L$88B ↓
```

BREJOUX . AE

29 A rue de Montrébloud 69009 LYON Tel: 78.36.52.69

IIGS

L'accélérateur tant attendu qui propulse votre Apple IIGS à 7 Mhz. Installation en slot 3 ou 4 sans désactiver le mode 80 colonnes ou souris et substitution du processeur 65C816. Entièrement transparent à l'utilisation.

IIGS:

Logiciel intégré comprenant traitement de texte et mailing incorporé, base de données, mise en page, tableur avec graphe intégré, graphisme et communication. AppleWorks GS demande toutefois un minimum d'équipement: 2 lecteurs 3.5" et 1,25 Mo de mémoire disponible, disque dur et 1.7 Mo conseillé. Nous consulter.

II GS:

Extension mémoire de 512 K à 1,5 Mo avec possibilité de récupérer les Rams de votre carte actuelle. Maintenant extensible à 1,5 ou 2,5 Mo. Utilitaires "Super AppleWorks", mémoire cache etc...

La carte GS RAM PLUS supporte 6 bancs mémoire configurables de 1 à 6 Mèg.

IIGS:

Carte interface en slot spécifique mémoire Apple IIGS permettant le support d'une ou deux cartes, dont la carte Apple standard. Possibilité de division de l'ensemble mémoire obtenu en Rom Disque, Ram Disque et Ram, la Rom Disque pouvant servir de support de démarrage restant alimentée en permanence.

IIE II GS:

Disque Winchester 3.5" externe, 20 mégas, gros comme 2 lecteurs 3.5 superposés partitionnable sous DOS, USCD PASCAL, ProDOS et MS-DOS sur Apple IIGS, mais aussi CP/M sur Apple IIE. Livré complet avec carte contrôleur et l'ensemble des utilitaires et sélecteur de programmes ProSel.

II GS:

Vous l'attendiez... Il fait merveille ! Découvrez vite le monde PC par la lucarne de votre Apple II GS en gardant vos habitudes et vos périphériques. ... et bien d'autres cartes et périphériques. (Serial-Pro, Parallel-Pro, Buffer-Pro, Sonic Blaster, Time Master H.O., Buffer IMWII.etc...)

LOGICIELS: MULTISCRIBE, DESKWORKS, PAINTWORKS GOLD, PROGRAM WRITER, PRINTSHOP, DELUXE PAINT, TML PASCAL, TML BASIC, MERLIN 8/16 Plus, GRAPHIC EXCHANGE, VISUALIZER, SUPER-SENIOR, COMPTA.BJX, FINANCES.BJX et bientôt HYPER STUDIO etc... etc... etc...

TRANSWARP GS 7 Mhz

L'accélérateur tant attendu qui propulse votre Apple IIGS à 7 Mhz.

Installation en slot 3 ou 4 sans désactiver le mode 80 colonnes ou souris et substitution du processeur 65C816. Entièrement transparent à l'utilisation.

APPLEWORKS GS

Logiciel intégré comprenant traitement de texte et mailing incorporé, base de données, mise en page, tableur avec graphe intégré, graphisme et communication. AppleWorks GS demande toutefois un minimum d'équipement: 2 lecteurs 3.5" et 1,25 Mo de mémoire disponible, disque dur et 1.7 Mo conseillé. Nous consulter.

GS RAM. GS RAM PLUS

Extension mémoire de 512 K à 1,5 Mo avec possibilité de récupérer les Rams de votre carte actuelle. Maintenant extensible à 1,5 ou 2,5 Mo. Utilitaires "Super AppleWorks", mémoire cache etc...

La carte GS RAM PLUS supporte 6 bancs mémoire configurables de 1 à 6 Mèg.

RAMKEEPER

Carte interface en slot spécifique mémoire Apple IIGS permettant le support d'une ou deux cartes, dont la carte Apple standard. Possibilité de division de l'ensemble mémoire obtenu en Rom Disque, Ram Disque et Ram, la Rom Disque pouvant servir de support de démarrage restant alimentée en permanence.

DISQUE DUR BJX 20

Disque Winchester 3.5" externe, 20 mégas, gros comme 2 lecteurs 3.5 superposés partitionnable sous DOS, USCD PASCAL, ProDOS et MS-DOS sur Apple IIGS, mais aussi CP/M sur Apple IIE. Livré complet avec carte contrôleur et l'ensemble des utilitaires et sélecteur de programmes ProSel.

PC-TRANSPORTER

Vous l'attendiez... Il fait merveille ! Découvrez vite le monde PC par la lucarne de votre Apple II GS en gardant vos habitudes et vos périphériques. ... et bien d'autres cartes et périphériques. (Serial-Pro, Parallel-Pro, Buffer-Pro, Sonic Blaster, Time Master H.O., Buffer IMWII.etc...)

Pour ne pas créer de confusion, ce patch renumérote la police en 65533 au lieu de 65534. En la passant à Edipol, vous allez faire quelques découvertes :

☞ La police n'est pas complète, elle s'arrête en \$D8 : d'où ces ridicules points d'interrogation en négatif qui apparaissent parfois sur nos écrans.

☞ Shaston 8 n'a strictement rien à voir avec ce qu'Apple met sur ses disquettes système sous le nom de Shaston 16.

☞ Apple a bien entendu été le premier gêné par le fait que les polices graphiques du Mac, qui sont bien anciennes, n'ont pas certains caractères qui sont dans la Rom de l'ImageWriter II et des Apple // : les caractères souris. Il en a donc rajouté quatre, malheureusement à des emplacements qui les rendent inaccessibles au clavier. Son improvisation ne peut pas nous servir de standard.

✓ Écrans ProSel

Comme l'article de S. Lestoquard sur les écrans ProSel le laissait entendre dans Pom's 37, ProSel utilise pour afficher ses écrans la Rom 80 colonnes de l'Apple //. Conséquence : il vaut mieux éviter, par exemple, les codes "Ctrl-Q" et "Ctrl-U" (→), sous peine de pépins fâcheux. Consultez votre manuel pour savoir comment sont interprétés les codes de contrôle.

Remords

Quelques ambiguïtés et erreurs dans Pom's 40 :

- ☛ Le relais de la diffusion et du support des logiciels VersionSoft a été pris par MacSell.
- ☛ Cartooners n'est pas d'Activision, mais d'Electronic Arts.
- ☛ Orca Desktop marche avec la version 1.1 du "Shell" d'Orca et d'APW. Dommage qu'APW n'en soit, au moment où j'écris ces lignes, qu'à la version 1.02 ! Ce n'est pas grave : si vous achetez Orca/Desktop séparément d'Orca, un "mini-Shell" Orca est fourni avec. Il suffit de passer de ce mini-Orca à APW. Si vous achetez Orca Pascal ou Orca ASM en même temps que le Desktop, vous constaterez que le "Shell" Orca remplace avantageusement celui d'APW.
- ☛ Le disque dur BJX20 de Bréjoux n'est pas un Sider. C'est sa diffusion (je l'espère) qui sera comparable à celle du Sider...

✓ The Graphic Exchange

Cet excellent programme édité par Roger Wagner vous dit parfois que vous n'avez pas assez de mémoire, alors qu'en fait vous en avez plus qu'assez. C'est qu'il a besoin pour tourner de certains bancs de mémoire bien précis du GS (il n'est pas relogeable). Essayez de rebooter sans accessoires, par exemple (il suffit de renommer le sous-catalogue / System / Desk.Acacs en autre chose).

✓ Mise à jour de Basic System

Apple ne se décidant pas à mettre à jour le liste des types de fichiers que reconnaît Basic System en cataloguant un disque, il faut bien le faire nous-mêmes, en supprimant les types de fichiers inusités (fichiers IVR de variables de l'Integer Basic !), et en introduisant quelques uns des nouveaux. Le patch ci-dessous remplace les types de fichiers Pas,

Cmd, Int, Iv, et Rel par S16 (Applications système 16, SB3), Fon (Fontes de caractères, SC8), Pnt (Images GS type GS Paint, SC0), Pic (Images GS type Apple, SC1), et Src (Sources Apw, SB0).

```

J BLOAD BASIC.SYSTEM, A$2000,
  T$FF ↵
* CALL -151 ↵
* 438A: B0 FD FC C1 C0 C8 06 0
  4 B3 ↵
* 43A0: D3 B1 B6 ↵
* 43AC: C6 CF CE D0 CE D4 D0 C
  9 C3 ↵
* 43BB: D3 D2 C3 ↵
* BSAVE BASIC.SYSTEM, A$2000,
  T$FF ↵

```

✓ Patches aux TimeOut VF

☛ L'excellente mini-application TimeOut "AWP.TO.TXT", qui vaut à elle seule le prix de la disquette Pathfinder française, a un petit bug découvert par Tom Weishaar : elle sauve les fichiers texte avec un type auxiliaire de \$2000, là où tout le

monde attend 0. Voici le patch :

```

J BLOAD TO.AWP.TO.TXT, A$21
  00
J POKE 10165, 0
J BSAVE TO.AWP.TO.TXT, A$21
  00 , L2047

```

☛ SuperFonts VF ne traduit pas la totalité des caractères en français avec la commande <FD> (ce n'est pas un bug, simplement Daniel Lurot aime bien certains caractères US). Merci à lui de m'avoir communiqué les patches ci-contre pour ceux qui voudraient tout franciser :

Note: ces patches doivent être faits en deux endroits (affichage écran et impression sur imprimante). Par Offset', pour employer le vocabulaire de Block Warden, entendez le décalage depuis le début du fichier (paramètre B des commandes Bload et BSave).

À noter : en étudiant ces patches, on verra comment faire un SuperFonts allemand, espagnol, etc.

✓ Gagner un bloc

L'aviez-vous remarqué ? Le FST ProDOS de GS/OS, renonçant à la compatibilité avec... le SOS de l'Apple //, a casé la totalité du "boot 1" de ProDOS (celui qui lance le fichier appelé ProDOS) dans le seul bloc 0 des disques ProDOS. Du coup, le bloc 1 est libre. Mais comme ce bloc 1 reste marqué 'occupé' dans la table d'occupation des blocs, ProDOS et GS/OS ne s'en servent pas.

Vous pouvez donc l'utiliser pour recopier dessus votre bloc 2, pour la sécurité : c'est ce que je fais sur mon disque dur (bien entendu, il n'est pas indispensable de reformater le disque dur pour cela : il suffit d'y recopier le bloc 0 d'une disquette GS/OS).

J'avais pensé vous parler d'autres bricolages possibles (gain de 13 fichiers dans le catalogue principal, etc.), mais finalement je les déconseille : ni les utilitaires ProSel (Beach Comber par exemple), ni le copieur WorKop du dernier Pom's n'apprécient les fantaisies sur les blocs du catalogue.

Offset	Offset	Chaîne	Remplacer par	Commentaire
\$4AC9	\$984E	00 00 00 00	23 5B 5D 7E	
\$4AFD	\$9882	05	09 si " , 08 si pas "	
\$4B10	\$9895	00 00 00 00	A3 A1 A4 AC	
\$46D6	\$9458	30 08	IA IA	Ces patches pour avoir un tréma non suivi d'une voyelle
\$4713	\$9495	7E	AC	

Le boot de GS/OS marche bien entendu sur tout Apple //. Si vous n'avez pas de GS pour formater avec GS/OS, la disquette (5,25" ou 3,5") de ce numéro de Pom's contient le boot monobloc de GS/OS en bloc 0.

✓ Print Shop GS

Dans **Print Shop GS**, allez dans le menu Setup. Au lieu de cliquer sur un nom d'imprimante, cliquez sur le mot "printer" de la phrase "Which printer do you have?". Ah les petits cachotiers...

Scarlett de Janvier, qui publie ce truc, publie aussi la liste des 103 codes à entrer pour définir un driver d'ImageWriter II qui imprime en unidirectionnel. Car Print Shop GS imprime normalement en bidirectionnel sur ImageWriter II, et cela fait des alignements imparfaits. 103 codes, c'est un peu long à publier dans Pom's, et un peu long à taper. Vous trouverez donc sur la disquette Pom's un sous-catalogue "Print Shop GS" contenant deux fichiers (Config et Printer Driver). Si vous avez une ImageWriter II en slot 1 sur le port GS, et que vous souhaitez une impression un peu plus lente mais plus belle, mettez-les sur une copie de votre disquette Print Shop GS.

Si votre imprimante n'est pas reconnue par Print Shop GS, ou marche mal, demandez à Broderbund la liste des codes.

Encore une partie et j'éteins

✓ Allô, Michel

— «Ah non, zut, tu n'as pas honte de m'appeler maintenant ? Je viens juste d'avoir le rose au 24ème niveau, le plus terrible, j'allais passer au 25ème, et tu sonnes pour me faire perdre les 15000 points et la seule balle qui me restait !»

— «Je te demande humblement pardon, Michel, mais de quoi

Supplément...

...sur les disquettes d'accompagnement 3,5" et 5,25" de ce numéro de Pom's :

- ☞ **Talk is Cheap (TIC)**, un programme en shareware très complet pour transformer votre Apple // en terminal.
- ☞ **TCP (Three Column Printer)**, un programme qui imprime des rapports de base de données AppleWorks en deux, trois ou cinq colonnes. Un des manques d'AppleWorks est ainsi comblé.
- ☞ **Disk Labeler**, un programme en freeware permettant d'imprimer des étiquettes de disques 3,5".
- ☞ **Smartport SCSI Detector**, un programme de Tom Weishaar qui détecte les ports SCSI et Smartport dans votre Apple //, et permet un formatage physique (formatage de bas niveau) d'un disque dur SCSI.
- ☞ **Macdown 1.0** est un programme en Freeware qui permet, après avoir mis sur des disquettes ProDOS les fichiers du Mac grâce à MacPro (C. Piard, Pom's 39), de les convertir en une forme gérable par ProDOS. Accessoirement, il permet de voler au Mac, après ses fontes et ses dessins, ses musiques (en les extrayant des fichiers Ressources du Mac).
- ☞ **Librarian** est un programme permettant de faire et défaire des 'bibliothèques' regroupant plusieurs programmes et leurs attributs.
- ☞ Un sous-catalogue **ICONS** vous garantit pas mal de surprises amusantes si vous remplacez le fichier Finder.Icons sur une copie de votre disquette système GS/OS par celui de la disquette Pom's...
- ☞ Enfin, le sous catalogue GS/OS contient deux fichiers qui sont des corrections réalisées par Yvan Koenig sur les fichiers de la disquette GS/OS française. Ils sont destinés à remplacer les fichiers correspondants de la disquette GS/OS : Start.GS.OS, dans le sous-catalogue / System, vous permettra d'avoir 'Bienvenue sur l'Apple II GS' sur votre écran, au lieu d'un message en étranger. Panel.Setup, à mettre dans le sous-catalogue / System / System. Setup, permet de ne pas avoir de messages bizarres dans l'accessoire Visit Monitor.

parles-tu ?»

— «Mais d'Arkanoid GS, bien sûr ! Tu sais bien, ce jeu d'arcade de Taïto qui a fait fureur dans les cafés. Le principe est on ne peut plus simple : c'est un casse-briques. Mais considérablement 'enrichi', compliqué par toutes les 'primes' que tu peux toucher, par tous les minifantômes et autres zombies qu'on met sur ta route. Brick-Out, mais GS, et 89. Et alors, tu comprends, le niveau 3 et le niveau 10 sont très difficiles, mais le 24 est encore pire. J'avais accumulé les vies d'avance pour passer ce niveau, j'avais enfin la prime pour passer au niveau suivant, et toi tu sabotes tout !»

— «Encore une fois pardon, Michel, mais tu ne m'avais pas parlé d'une version 8 bits ?»

— «Tu parles, archi-nulle à côté de la version GS, avec les couleurs, le son, la vitesse. Écoute, Jean-Yves, ce jeu doit faire partie de la logithèque des propriétaires de GS : comme Defender Of The Crown, ou Zany Golf, c'est une raison suffisante pour passer au GS. Il n'a que deux inconvénients : d'abord, il serait amusant de fabriquer nos propres tableaux, comme dans Lode Runner. Ensuite, il faudrait pouvoir sauvegarder les parties, juste pour le cas où un béotien téléphone quand tu arrives au 25ème niveau !

✓ Le maître du donjon

Dunjeon Master, de **Faster Than Light Games**, se signale par ses superbes images GS, un système d'icônes qui rend le texte presque inutile, une interface utilisateur très confortable, l'essentiel se faisant en cliquant avec la souris. Il y a même quelques animations amusantes. C'est vraiment un jeu magnifique pour les amateurs de donjons. Je n'apprécie guère ce code de lettres runiques pour l'aspect 'magie' du jeu, mais c'est une affaire de goût.

✓ Bataille navale

Ancien Art of War at Sea, de **Broderbund**, est bien autre chose que ce à quoi vous jou(i)ez pendant les cours de philo : c'est une simulation minutieuse des vraies batailles navales célèbres de l'histoire. Pas facile de refaire, du bon côté, la bataille de Trafalgar. Les écrans sont aussi magnifiques que le principe du jeu. Je n'aurais pas cru qu'on puisse faire tenir un jeu si beau et si intéressant en 128Ko et 8 bits. D'autant que, quand vous aurez refait et gagné les batailles navales célèbres du disque, vous pourrez créer les vôtres. Superbe.

16 bits

✓ Le compagnon du programmeur

Quelle belle idée que ce **superCDA** (150Ko !) d'**Addison-Wesley** : le **Programmer's Online Companion** est un CDA qui contient tous les appels à la Toolbox du GS. Il suffit de copier-coller depuis l'accessoire directement dans votre programme. Finis les deux énormes volumes du Toolbox Reference, finies les macros, finies les fautes de frappe. Magnifique.

Mais quelle idée stupide de l'avoir commandé à Apple (APDA), ce qui fait que je l'attends encore, alors que par A2 Central, je l'aurais depuis longtemps...

✓ MacroMate/Softswitch

Roger Wagner est une bonne maison. Après moult échanges de correspondance, voici un **MacroMate** (version 9.02.06) qui accepte tous les claviers (simplement, la configuration du clavier est lue au démarrage: si on veut changer de clavier, il faut soit déconnecter **MacroMate**, soit rebooter). Ça marche, plus de bug. Des macros partout, pas seulement dans **AppleWorks** : dans **ProSel**, dans **Edipol**, en **Basic**, dans **Merlin**, partout. **MacroMate** automatise même les accès au tableau de bord et aux accessoires. Le rêve.



Le programme de macro-commandes pour APW des GS Sisters (S. Gallet et G. Perreault) dans **Pom's 37** m'a bien servi. Mais c'est fini : les macros, ça s'enregistre directement au clavier, avec **MacroMate**. Et ça se sauve et recharge directement sur le disque. Et on n'est pas limité à vingt-six. **UltraMacros** offre pour **AppleWorks** (mais pour **AppleWorks** seulement) des possibilités supérieures : eh bien, **MacroMate** se déconnecte et se reconnecte d'une seule commande pour qui le souhaite (commande qui peut être intégrée dans la macro qui lance **UltraMacros** !). On peut même piloter **UltraMacros** par des macros **MacroMate** !

Tenez, une chose que je faisais souvent, et qui m'ennuyait : d'abord,

retourner à **ProSel**. Ensuite, passer dans **SoftSwitch** et sauver un "Workspace" avec **ProSel** (pour ne pas avoir à rebooter ensuite). Ensuite, passer dans le tableau de bord, et régler sur vitesse lente. Ensuite, passer sous **Basic System**, et taper "PR#6" pour lancer un de ces satanés disques 5,25" en vitesse lente. Ça ne vous dit rien ? Et moi, en plus, je devais lancer auparavant une version de **Bram Master** pour déconnecter ma carte Ram en slot 6 et faire reconnaître au GS les 5,25" chaînés. Maintenant, je tape "Option 6", et tout ça se fait tout seul...

Ce n'est pas seulement Roger Wagner qui est à complimenter, c'est **Apple**. **MacroMate** et **SoftSwitch** transfèrent à l'utilisateur le potentiel qui est dans l'ordinateur, et font la preuve que le GS est une super-machine. Je ne pourrais absolument plus m'en passer.

Que mon //e n'ait pas la Super Haute Résolution, je le lui pardonne. Mais qu'il n'ait ni **MacroMate** ni **SoftSwitch** (et il ne les aura jamais), voilà qui me renvoie immédiatement de la Ferrari au Solex...

✓ Merlin 16 Plus

Nul ne l'ignore, j'ai un faible pour **Merlin**, et peu de goût pour **APW** (ou plutôt pour **Orca**, produit de **ByteWorks**, **APW** étant 'supporté' par **Apple**), qui sent un peu trop l'**IBM** et la galère. Mais il est bon qu'**Orca** existe, parce que cela entretient la concurrence : manifestation, Roger Wagner et Glen Bredon se sont donné l'objectif de faire d'**APW** ce que fut l'**ED/ASM** d'**Apple** à l'époque 8 bits.

Donc, le nouveau **Merlin 16 Plus** n'est pas seulement compatible GS/OS, il a été entièrement réécrit pour GS/OS. Il fonctionne comme **APW**, en poste de commande, en "Shell". Il permet d'affecter un banc entier (64Ko) au source, plus un banc pour les fichiers PUT, un autre pour les fichiers USE, un autre pour la table des symboles, etc. Il assemble 40 000 lignes par minute. Tout ce qui était avant des utilitaires séparés (**Macgen**, **Sourceror**, **Printfiler**, etc) est maintenant co-résident en mémoire.

Il a copié sur APW les fichiers Help, les commandes Shell, la reconfiguration du clavier, il a copié sur AppleWorks les commandes ⌘-1 à ⌘-9, il a copié sur UltraMacros l'usage de la souris dans l'Éditeur, il a copié sur Cat Doctor de ProSel (de Glen Bredon...) l'essentiel des fonctions disques. Et il a eu bien raison. Il n'a copié sur personne des choses qu'on va copier sur lui : par exemple, une fonction "Undo" qui peut revenir en arrière de 4 000 opérations (!).

Particulièrement précieux est le fait que l'éditeur permette un scrolling horizontal de façon à avoir 255 colonnes : en dehors de Word Perfect, il n'y avait guère jusqu'ici que ce bon vieux Magic Window pour offrir un éditeur texte de plus de 80 colonnes.

J'en passe, et des meilleures. Donc, pour le moment, le score est de 1 à 0 pour Merlin, et la balle est dans le camp d'APW/Orca...

✓ Midi GS

Compléments GS à l'article sur MIDI et Mac dans Pom's 40. Il existe essentiellement aujourd'hui trois logiciels à utiliser pour qui veut connecter un clavier ou autre instrument MIDI sur le GS, et utiliser les possibilités musicales du GS :

☛ **Diversi-Tune**, de **Bill Basham** (Diversified Software Research), transforme le GS en studio d'enregistrement. Dans la tradition de liberté de l'Apple II, il ne force pas le tempo (ce qui fait une musique vraiment vivante, mais est un peu gênant pour éditer), et fait la démonstration qu'il n'y a pas qu'une seule interface utilisateur possible sur GS. Il peut mélanger les voix internes au GS et celles des instruments Midi. Il peut même utiliser 32 canaux (puisque'il y a DEUX ports série sur le GS) !

☛ **Master Tracks GS**, de **Passport Designs**, eh bien c'est un séquenceur MIDI, tout simplement : il a donc les caractéristiques (et le prix) d'un outil

professionnel. Interface conforme aux directives du Bureau Politique.

☛ Enfin **Pyware Music Writer**, de Pygraphics, est l'outil, lui aussi de caractéristiques et de prix professionnels, pour composer sur GS, écouter vos compositions, et les imprimer.

✓ N'éteignez pas !

Si la pile de votre GS est déjà usée, c'est de votre faute : c'est que vous ne vous servez pas assez de cette magnifique machine. Eh oui : la pile ne fonctionne que quand le GS est éteint. Quand il est allumé, EDF prend le relais pour entretenir la Ram.

Si vous avez lu le petit supplément "Cadeaux de Noël" qui était sur la disquette 40, vous savez déjà qu'il ne faut pas éteindre le GS, pour conserver votre "ramdisque EDF" et pour économiser la machine, qui n'aime pas les sautes de tension. Bref, un GS, ça ne s'use que quand on ne s'en sert pas ! Laissez allumé, servez-vous en un maximum : c'est comme ça qu'on le préserve.

✓ Reset GS

Pour ceux qui aiment surprendre les petits secrets, l'article de Sandy Mossberg dans Call-Apple de Mars montre comment revectoriser le Reset sur GS et réinstaller un morceau de programme en cas de redémarrage à chaud...

À lire

✓ Notes Techniques Apple

Je demandais dans Pom's 39 à la 'Haute Autorité' une documentation sur les drivers d'interface et d'imprimante. Elle me l'a envoyée : il s'agit des notes techniques GS 35 et 36 de Mai 88. Ces notes sont très complètes, et nous indiquent clairement ce qu'il faut faire pour programmer des drivers pour toute carte d'interface et toute imprimante.

Conclusion : n'achetez pas de carte d'interface, d'imprimante, etc, si le driver GS ne vous est pas fourni. Pour les anciennes cartes, demandez un driver au fabricant. Sinon, on peut toujours essayer d'en programmer un soi-même.

Comment avoir ces documentations ? Apple les fournit maintenant en fichiers textes sur disques ProDOS. Notez que c'est un progrès : jusque là, il ne les fournissait que sur disquettes Mac. J'attends toujours celles que j'ai commandées à l'APDA Apple, mais ça ne fait rien : je les ai reçues sur la disquette d'A2 Central...

✓ Appleworks-GS

Le premier livre sur AppleWorksGS vient de sortir : **Using AppleWorksGS** est écrit par Douglas Brown, un des coauteurs de la documentation originale d'AppleWorksGS, et est publié par Addison-Wesley. L'inconvénient de l'interface utilisateur facile d'AppleWorksGS, c'est qu'il cache une bonne partie des possibilités du logiciel. Pour en tirer le maximum, et utiliser ses 'capacités cachées', c'est le genre de livre qu'il faut.

✓ Pour profs et parents

Gros travail de **Scholastic Software**, en liaison avec Claris, pour montrer comment AppleWorks peut être un outil d'apprentissage des maths, des sciences, de l'écriture, de l'histoire-géo, etc. **The AppleWorks Resource Guide for Teachers and Parents** est à la fois un guide des ressources AppleWorks existantes, un catalogue, bon de commandes, et une mine de "templates" tout faits, avec les conseils pour les développer en schémas de cours complets, de l'école primaire au bac.

Tenez, vous, là, le prof d'éco, le prof de géo, le prof de physique, avez-vous essayé le tableur d'AppleWorks avec TimeOut Graph pour vos simulations ? Avec vos élèves ? En tout cas, vous ne perdrez pas les 13

dollars que vous enverrez à Scholastic pour le guide des ressources.

✓ Guide d'achats GS

Apple IIGS Buyer's Guide est une revue paraissant trois fois par an qui, comme son nom l'indique, est un guide du consommateur de matériels et de logiciels Apple IIGS. Et en plus, elle est importée en France.

✓ Un bon prof

Apple, je l'ai déjà écrit, est un bon prof. La qualité pédagogique de ces manuels est remarquable. Si vous voulez vous initier à la programmation de la Toolbox sur GS, l'**Apple IIGS Source Code Sampler** est ce qu'il vous faut. Attention, c'est une nouvelle réalisation d'Apple, qui se rajoute à la Programmer's Introduction (Hodge Podge), et aux sources de démos existant. Il vous le faut aussi.

Entre autres choses, j'ai noté un source expliquant comment faire des animations sur GS en court-circuitant QuickDraw, un Lister et un Print Spy qui montrent entre autres "comment contourner certaines anomalies du Print Manager" (qu'en termes galants ces choses-là sont dites...). Diffusion Apda/Dda.

✓ Toolbox : un résumé

Enfin un petit livre qui liste tous les appels à la Toolbox du GS. Le **Toolbox Quick Reference** ne fait que 100 pages, et est à jour pour le système 3.2. Diffusion APDA/DDA.

✓ L'apprenti sourcier

The **Sourceror's Apprentice** est une nouvelle revue de **Ross Lambert** (Ariel Publishing), qui édite déjà Reboot, une revue sur l'Applesoft, et ZNews, une revue sur le ZBasic. Comme son nom l'indique, elle est consacrée à la programmation en assembleur avec Merlin. Elle prend donc la suite d'Assembly Lines, dont le décès ne correspondait qu'à la désuétude de l'assembleur utilisé par Bob Sander-Cederlof.

Adresses

A2-Central

P.O. Box 11250, Overland Park
Kansas 66207, USA

Addison-Wesley Publishing Company

6 Jacob Way, Reading
MA 01867, USA

APDA

Apple Computer,
20525 Mariani Avenue, M/S 49A,
Cupertino, CA 95014, USA

Apple //GS Buyer's Guide

Redgate Communications
Corporation, 660 Beachland
Boulevard, Vero Beach, FL 32963,
USA

Importateur

L. Fournier, 54 rue Lamartine
75009 Paris

Applied Engineering

P.O. Box 5100, Carrollton
TX 75011, USA

Ariel Publishing

P.O. Box 266, Unalakleet
Alaska 99684, USA

Baudville

1001 Medical Park S.E.
Grands rapids, MI 49506, USA

Big Red Computer Club

423 Norfolk Avenue, Norfolk
NE 68701, USA

Broderbund Software, Inc

17 Paul Drive, San Rafael
CA 94903, USA

Call Apple

290 S.W. 43rd Street, Renton
WA 98055, USA

Claris Usa

440 Clyde Avenue, Mountain View
CA 94043, USA

Computer Friends

14250 NW Science Park Drive
Portland, OR 97229, USA

Dda/Prim'vert

36 rue des États Généraux,
78000 Versailles

Diversified Software Research

348880 Bunker Hill, Farmington,
MI 48018-2728, USA

Electronic Arts

Electronic Arts Direct Sales
P.O. Box 7530, San Mateo
CA 94403, USA

Facts on File

☎ 800-322-8755, USA

Faster Than Light Games

6160 Lusk Boulevard, Suite C206,
San Diego, CA 92121, USA

GS Club 94

Denis Melchior
6 impasse la Croix Pommier
94120 Fontenay sous Bois
☎ (1) 48 77 11 32 (19h-21h)

Kinson Products

482-484 Sunrise Highway
Rockville Centre, NY 11570, USA

Macsell

23 avenue du 8 Mai 1945
95200 Sarcelles
☎ 39 90 69 01

Ordin'Occase

8 boulevard Magenta,
75010 Paris
☎ 42 08 00 60

Ohio Kache Systems

4162 Little York Road, Suite E,
Dayton, Ohio 45414-2566, USA

Optical Data

☎ 201-377-0302, USA

Orange Micro

1400 N Lakeview Avenue, Anaheim
CA 92807, USA

Passport Designs

625 Miramontes Street
Half Moon Bay, CA 94019, USA

Preferred Computing

P.O. Box 815828, Dallas
TX 75381, USA

Pygraphics

P.O. Box 639, Grapevine
TX 76051, USA

Quality Computers

1365 Berkshire, Grosse Pointe
MI 48230, USA

Roger Wagner Publishing

1050 Pioneer Way, Suite P
El Cajon, CA 92020, USA

Scarlett

voir Big Red Computer Club

Scholastic Software

2391 East Mcarty Street
P.O. Box 7502, Jefferson City
MO 65102-9968, USA

SOS Computer

50 rue Rochechouart
Paris 9e
☎ 42 81 03 73

Taito:

267 West Esplanade, 2nd Floor,
North Vancouver, BC, Canada

...suite de la page 38

```
-- chaîne 'destination' (le séparateur
-- décimal d'HyperCard est le point, pas
-- la virgule).
put true into point
put "." after last char of N
end if
end if
if char index of M is in-
"0123456789" then
-- Si le caractère vérifié est un chiffre,
-- c'est un caractère valide ; on le place
-- donc à la fin de la chaîne 'destination'.
put char index of M after last-
char of N
end if
if index is 1 then
-- Si le caractère vérifié est le premier
-- de la chaîne 'source'...
if char index of M is "-" then
-- ...on regarde s'il s'agit du signe 'moins'.
-- Si c'est le cas, on le place en début de
-- chaîne 'destination'.
put "-" before first char of N
end if
end if
-- On ignore les caractères suivants :
---- autres que '0123456789.,-'
---- ',' ou '.' si on en a déjà un
---- (une virgule est remplacée par un point)
---- '-' (moins) si il n'est pas en tête
end repeat
add 0 to N
-- Force N à être une valeur numérique.
return N
-- Retourne le résultat au script appelant.
end Naf
```

Utilisation de 'NaF'

```
-- Exemple d'utilisation de la routine 'Naf'
-- depuis le script d'un champ de saisie
-- baptisé 'Montant'.
```

```
on closeField
-- Le message 'closeField' est envoyé vers le
-- script d'un champ de saisie lorsque son contenu
-- a été modifié.
set numberFormat to "0.00"
-- '0.00' pour avoir une représentation des nombres
-- avec deux décimales, en 'format gestion'.
-- Le format par défaut est '0.####'.
put NaF (field "Montant") into field-
"Montant"
-- On prend le contenu du champ 'Montant', on le
-- passe à la fonction 'NaF' pour vérification, puis
-- on le remet formaté dans le même champ.
end closeField
```

 **America-Direct** 

**ENFIN,
des PRIX
AMERICAINS
en direct pour les
utilisateurs Français !**

3500 F.H.T.
**2 BARRETTES EXTENSION
MEMOIRE de 1MO
pour MAC II**



OFFRE EXCEPTIONNELLE, dans la limite des stocks disponibles

BON de COMMANDE

A retourner à America Direct.
24, rue du Pont. 92200. Neuilly/Seine. Tél. : 47 38 24 69

Veuillez m'envoyer les produits ci-dessous
au prix de 3.500 F + T.V.A. 651 F = 4.151 F T.T.C x lot(s) de 2 barrettes
+ Frais d'envoi en recommandé de 40 F P's
soit au total : _____ F.T.T.C
pour lesquels je joins mon règlement (chèque bancaire, postal ou mandat) à
l'ordre de **America Direct**.

Veuillez m'envoyer une documentation sur les produits America Direct.

Nom : _____
Société : _____
Adresse : _____
Code Postal : _____ Ville : _____
Tél : _____

Signature

Pom's Le Tarif

* le numéro entre parenthèses indique la revue dans laquelle le produit est décrit.

Revue

n° 8 à n° 26, chacune	40,00
n° 27 à n° 41, chacune	45,00

Recueils Pom's

Ces recueils regroupent 4 numéros de la revue. (Recueil 5 à 8 épuisé)

Recueils n° 1 à 4, 9 à 12, chacun	140,00
-----------------------------------	--------

Câbles communication

Pour la mise en œuvre de ces câbles, se reporter aux numéros 27, 28, 30, 31, 33 et 34 qui présentent les programmes de communication reliant ordinateur et Minitel. Préciser le ou les modèles d'ordinateur.

Câble Minitel/ordinateur	225,00
Câble Ordinateur/ordinateur	225,00

Reliures

Pour la protection et le classement de 6 numéros de Pom's (un an)

Reliure	75,00
---------	-------

Disquettes Pom's, Macintosh

Ces disquettes regroupent l'ensemble des programmes pour Macintosh d'une revue. Programmes du domaine public, polices de caractères, nouveaux systèmes, etc. y sont ajoutés.

3,5", de la n° 16 à la n° 41, chacune	80,00
---------------------------------------	-------

Disquettes Pom's, Apple //

Ces disquettes regroupent l'ensemble des programmes pour Apple // d'une revue.

5,25" 140Ko, de la n° 1 à la n° 41, chacune	80,00
3,5" 800Ko, de la n° 29 à la n° 41, chacune	80,00

Logiciels pour Apple //

Ces logiciels peuvent être livrés en 140 ou 800Ko (préciser). Les logiciels américains sont accompagnés d'une documentation française.

	Tarif Joker♣	Tarif normal
ChessMaster GS 800Ko (39)	630,00	700,00
Arlequin 140Ko (39)	135,00	150,00
Copy][+ version 8.3 (37)	450,00	500,00
ProSel (36)	450,00	500,00
Compilateur Beagle (35)	675,00	750,00
Big U 140Ko (35)	400,00	450,00
Pom_Link 3.1 (34/35)	400,00	450,00
InterPom's 2.0 (31)	400,00	450,00
Clv_Pom's (31)	180,00	200,00
EPE 5.1 (15/23)	180,00	200,00

Logiciels pour AppleWorks

Ces logiciels se greffent sur AppleWorks pour le doter de la souris, de polices de caractères etc. * UltraMacros comprend l'ensemble des fonctions de SuperMacroWorks.

	Tarif Joker♣	Tarif normal
TimeOut PowerPack (41) } TimeOut FileMaster (41) }	675,00	750,00
TimeOut SpreadTools (41)	495,00	550,00
MacroTools (41)	270,00	300,00
TimeOut DeskTools I (41)	495,00	550,00
TimeOut Paint(39)	270,00	300,00
TimeOut SuperFonts (38)	720,00	800,00
TimeOut UltraMacros (38)*	585,00	650,00
TimeOut Graph (38)	765,00	850,00
TimeOut SideSpread (38)	495,00	550,00
PathFinder (38)	135,00	150,00
SuperMacroWorks (33)	450,00	500,00

Polices de caractères

Ces polices de caractères de type Macintosh fonctionnent avec AppleWorks & SuperFonts mais aussi avec Publish it!, MultiScribe. Une trentaine de polices par disquette

'Polices' 001 à 015, 140 ou 800Ko, chacune	80,00
Catalogue de référence Unipol	80,00

Shareware Apple //

Disquettes présentées dans les numéros 38, 39 & 41.

DPA 001 à 014, 140 ou 800Ko, chacune	80,00
--------------------------------------	-------

Copy II Plus 8.3

Apple //

- Utilitaire complet pour la gestion des disques et fichiers DOS/ProDOS, y compris conversion automatique
- Utilisation de toute la mémoire disponible (un 800Ko en une passe par exemple)
- Récupération de fichiers effacés
- Formatage de disques
- Classement alphabétique des fichiers
- Sauvegarde de la plupart des logiciels...

Copy II Plus 8.3 sur disquette 5,25" et 3,5",
avec documentation française : 500,00 F TTC
Abonnés (carte Joker) : 450,00 F TTC
Port : 20,00 F

Copy II 7.1 Macintosh

- Copie de sauvegarde de la plupart des logiciels
- Copie de la plupart des logiciels sur disque dur
- Récupération de disques endommagés
- Récupération de fichiers effacés même sur disque dur

...

Copy II est livré avec MacTools

Copy II Mac 7.1, MacTools,
avec documentation française : 500,00 F TTC
Abonnés (carte Joker) : 450,00 F TTC
Port : 20,00 F

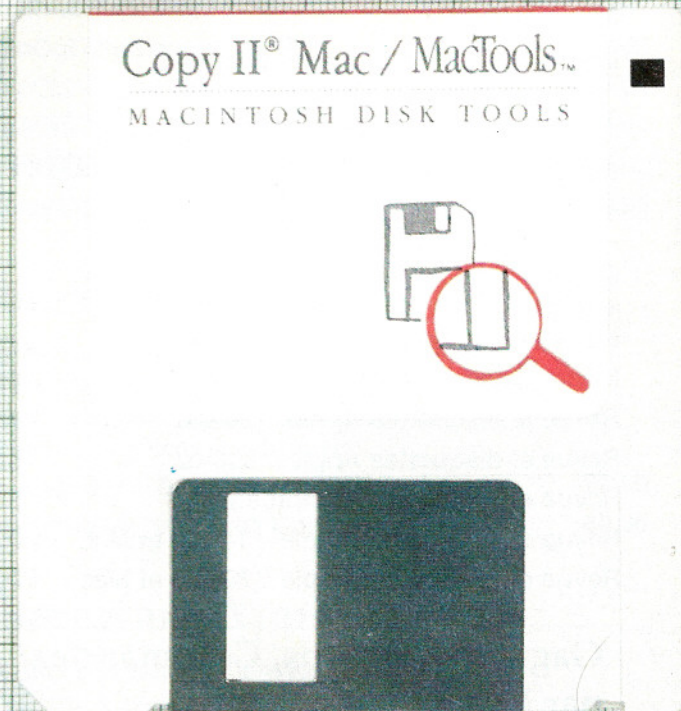

Arlequin

Le Chat Mauve

Arlequin est un **éditeur graphique** puissant fonctionnant en double haute résolution pour réaliser tous les dessins à l'aide de la **souris**, ou d'une poignée de jeux.

Toutes les fonctions nécessaires sont accessibles par un clic : remplissage, couper/coller, loupe, symétrie, choix de couleurs, sauvegarde (format compacté), tables de formes etc.

L'**édition des caractères** est intégré à Arlequin.

Sur //c ou //e avec carte Féline, mixage possible du mode **monochrome 560 points** et de la **couleur**.

Copie d'écran en couleurs sur



ImageWriter II, monochrome sur ImageWriter et Epson MX82.

Arlequin est également un **interpréteur graphique** doté de trente-trois instructions pour le programmeur en Basic sous ProDOS, en Pascal ou en assembleur.

Du simple tracé d'un point jusqu'à l'écriture de

texte en DHGR, en passant par la définition de fenêtres de travail...

Pom's diffuse ce programme de la Sté Le Chat Mauve sur une disquette double face 5,25 pouces Pascal/ProDOS non protégé, accompagné d'un manuel de 230 pages.

Apple //e 128Ko, //c, IIGS
150,00 F TTC

(Remise 10 % aux abonnés. Préciser le numéro de la carte Joker)

Ce programme vous sera offert si vous passez une commande à Pom's supérieure à 1400,00 F (supérieure à 1000,00 F pour les abonnés)

Bon de commande à la fin de ce numéro.



Petites Annonces

Vends Apple //e, 65C02, Z80, 2 lecteurs Disk II, carte Chat Mauve (80 col, 64Ko, couleur), carte souris, moniteur monochrome, imprimante DMP avec interface parallèle. Ensemble ou séparément : 7 000 F.

Recherche contacts avec IIGS.

Philippe Lefebvre
59390 Lys les Lannoy
☎ 20 80 38 58

Vends Apple //c 128Ko, moniteur, souris : 2 500 F, carte ZRAM 512Ko avec horloge : 2 600 F ou l'ensemble 5 000 F.

Pierre Faton
☎ 90 66 56 09 (heures repas)

Vends carte GS-RAM Applied Engineering avec 1 méga de Ram et AppleWorks Expander : 4 000 F. Carte Z80+ Applied engineering pour Apple][+ / e / GS avec CP/M 5.1 : 1 000 F. Livre "Master the Apple IIG S Toolbox" : 180 F.

François Ulrich
67 allée de la Robertsau
67000 Strasbourg

Vends logiciels et documentation : Procode asm/édit : 400 F, GPLÉ édité Basic : 250 F, Gauntlet arcade : 150 F, American Race voiture : 150 F, Wrestling catch : 150 F, Skyfox combat d'avions : 150 F, Blade of Blackpoole avt : 150 F, Minit Man hélicoptère : 100 F, JingleDisk animat : 100 F.

Vincent Barre
☎ (1) 45 97 97 01 après 20 h

Vends pour Apple IIGS 256Ko de RAM chips : 650 F, Carte Z80GS Applied Engineering avec CP/M 5.1 et documentation : 1 000 F, Turbo Pascal v.3.0 avec manuel (version US) : 200 F, Lecteur Unidisk 3.5 : 1 900 F

Jean-François Sauvage
☎ 88 35 16 98

Recherche interface souris pour Apple //e en état de marche.

Vends divers cartes et logiciels (avec documentation) pour Apple //e.

Pierre Duchesne — ☎ 99 58 90 38

Vends pour Apple][+ ou //e, un Timemaster HO (650 F), une souris et carte souris (1 000 F), un digitaliseur d'image Computer Eyes (1 000 F) et pour tous Apple, un Zip

Chip (1 350 F).
André Brugmans — Bruxelles
☎ 02/538 76 11

Vends Macintosh SE, Image Writer II, logiciels graphiques. Matériel récent, très peu utilisé.

Michel Coiteux — ☎ 45 92 10 74

Vends Apple IIGS 1,2 Mo couleur, 2 lecteurs 3,5", 1 lecteur 5,25", Image Writer II, AppleWorks v.1.4, UltraMacros, ProSel.

François Cherrey — ☎ 33 08 07 49

Horizontalement

- 1 - Couturière
- 2 - Spécialiste du bas de laine
- 3 - Aimables
- 4 - Pronom - Partie de colonne - Région de Russie
- 5 - Replètes
- 6 - N'est donc pas dépassée - Possessif
- 7 - Éclat - Pronom - Vv
- 8 - Grand voyageur
- 9 - Envoyas de travers - Prénom de la mode
- 10 - Supports - Prénom de la littérature

Verticalement

- 1 - Habiterait
- 2 - Vert
- 3 - Il aime les longues chevelures - Réaction épidermique
- 4 - Embobineras
- 5 - Mesurée - Dans le dos
- 6 - Partie d'une chronique japonaise - Giron
- 7 - Prénom de la chanson 1 Affreux
- 8 - Dans les bouches du Rhône - Première page
- 9 - Donc partie ! - Sorte de table
- 10 - Tour maudite - Nuit

Problème 41

par
Joëlle Piard

	R	E	V	E	L	A	T	I	O	N	
	A	C	E	T	O	N	U	R	I	E	
	P	A	N	E	T	E	R	I	E	S	
	P	R	I	T	R	I	S	T			
	O	T	T	O	M	A	N	E	O		
	R	E	I	N	E	A	E	R			
	T	R	E	S	S	E	O	R			
	E	A	N		T	A	S	S	E		
	E	I	N	S	T	E	I	N	U		
	S	T	E	R	E	O	T	Y	P	E	

Solution du n° 40

	1	2	3	4	5	6	7	8	9	10
1										
2										
3										
4										
5										
6										
7										
8										
9										
10										

IL EST DANS LA MICRO-INFORMATIQUE APPLE DES NOMS MAGIQUES. **GLEN BREDON** EST DE CEUX-CI. IL EST DES PROGRAMMES QUI SIMPLIFIENT L'INFORMATIQUE, QUI OFFRENT SOUPLESSE ET LIBERTE. **PROSEL** EST DE CEUX-CI.

PROSEL, **PROGRAM SELECTOR**, EST AVANT TOUT UN SELECTEUR D'APPLICATIONS, UNE FAÇON RATIONNELLE DE TRAVAILLER. IL OFFRE UN MENU DES APPLICATIONS DE VOTRE CHOIX, MODIFIABLE A VOTRE GRE, EN FONCTION DE L'EVOLUTION DE VOS BESOINS — FONCTIONNEMENT AU CLAVIER ET PAR LA SOURIS — LANCEMENT DE PROGRAMMES **PRODOS 8**, **PRODOS 16** ET MEME **DOS 3.3...** — EXTINGTION AUTOMATIQUE DE L'ECRAN APRES 15 MINUTES SANS UTILISATION —

PROSEL EST AUSSI UN ENSEMBLE D'UTILITAIRES. — **RECHERCHE** DE FICHIERS DANS LES DOSSIERS — **DUMP** DE TOUS FICHIERS EN ASCII OU TEXTE — SUPPRESSION LOGIQUE DE VOLUMES **PRODOS** INUTILES A UNE APPLICATION — **EXECUTION** PROGRAMMEE D'APPLICATIONS AVEC MINUTAGE DES SEQUENCES DE TRAVAIL — CONSTITUTION D'UNE MEMOIRE-CACHE — **GESTION** DES SAUVEGARDES ET RESTITUTIONS DE TOUT VOLUME **PRODOS** (DISQUES DURS SUR DISQUETTES) — **PROGRAMME** DE COPIE UNIVERSEL ET DE MANIPULATION DE FICHIERS Y COMPRIS RECUPERATION DE FICHIERS EFFACES — **ANALYSE** DE L'OCCUPATION DES DISQUES, ARBRE DE CATALOGUES, AFFECTATION DES BLOCS — **REORGANISATION** DES DISQUES — RECUPERATION DE DISQUES ABIMES — **PROTECTION** D'APPLICATIONS PAR MOT DE PASSE — **FORMATEUR** POUR LES DISQUETTES 3,5 POUCES EN **DOS 3.3** —

LA LIBERTE EST ACCESSIBLE : 500,00 F Y COMPRIS DOCUMENTATION FRANÇAISE, PORT 20,00 F. **TARIF CARTE JOKER** : 450,00 F — **EDITIONS MEV/POM's** 12, RUE D'ANJOU — 78000 VERSAILLES © : (1) 39 51 24 43 - **COMMANDE PAR MINITEL AU** : (1) 39 53 04 40



SUR LES APPLE, PROSEL...



La quatrième Génération

Le célèbre programme d'échecs Sargon 4 est aujourd'hui doté de l'un des algorithmes de réflexion les plus puissants.

145 000 coups d'ouverture

Il offre une bibliothèque d'ouvertures de 145 000 coups qui lui permet d'économiser un temps précieux en début de partie.

Sargon 4 joue fort bien et est à même de s'adapter à **tous les niveaux**.



À la portée du débutant

Sargon 4 pense aux novices :

Le **livret explicatif** donne les bases nécessaires. Un niveau de jeu spécial 'débutant' est prévu.

Il est en outre possible de revenir en arrière, de changer de camp, de **modifier les positions...** et même de suivre la réflexion de Sargon.

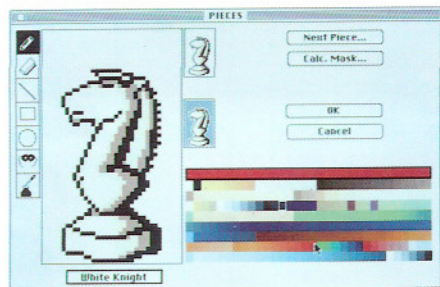

Affichage 3D

Sargon 4 présente la table d'échecs en deux ou trois dimensions (perspective) avec **cinq jeux de pièces**.

Sur Macintosh II, l'affichage est **en couleurs**, rendant ainsi l'échiquier encore plus lisible.

Des pièces éditables

Vous dessinerez vous-même vos pièces pour l'affichage en perspective. Vous pourrez aussi modifier les formes et couleurs des jeux de pièces proposés.

Sargon 4 sait rejouer toute une partie **en analysant chaque coup**; cette méthode d'apprentissage est incompa-

nable. Et, pour aller plus loin, vous étudierez les **107 parties célèbres** que Sargon vous propose.

Et de plus...

- Sauvegarde, impression des parties
- Pendules d'échecs à l'écran
- Affichage des coups joués
- Changement du sens de l'échiquier
- Recherche de mats
- Temps de réflexion de 5 secondes à l'infini
- Parties à temps limité
- Possibilité de proposer le nul...

Sargon 4 fonctionne sur Macintosh 512 avec lecteur 800Ko, Mac Plus, Mac SE et Mac II.

Guide d'apprentissage et mode d'emploi complets Traduction intégrale

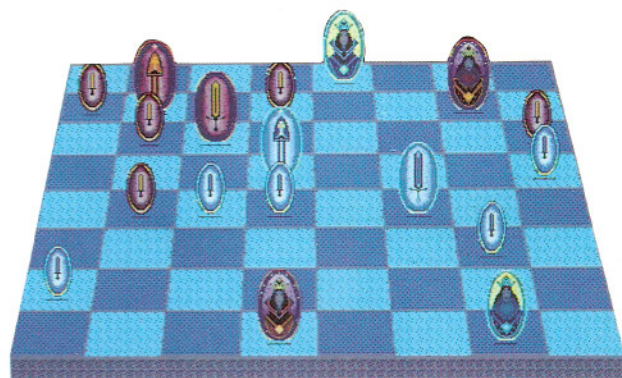

Éditions MEV Revue Pom's

12, rue d'Anjou — 78000 Versailles

☎ (1) 39 51 24 43 - Minitel (1) 39 53 04 40

Essai dans le numéro 40 de Pom's
Bon de commande en fin de ce numéro